



## Accesorios

### 64 Motosierra

- 64 Barras y punteras
- 66 Limas y afiladoras
- 67 Herramientas de taller

### 68 Desbroce

- 68 Arneses
- 69 Cabezales
- 78 Nylon
- 81 Cuchillas

### 83 Cortasetos

- 83 Cuchillas

### 85 Cortacéspedes

- 85 Cuchillas
- 87 Ruedas
- 88 Adaptadores
- 89 Bujes portacuchillas
- 91 Baterías
- 91 Correas de transmisión

### 93 Aceites y grasas

### 95 Bidones y tanques

La fabricación y el montaje de las espadas para motosierra de cadena Tsumura se realizan con la maquinaria y los equipos de tecnología más avanzados con el fin de ofrecer unos altos niveles de durabilidad, fuerza, acabado y precisión en el proceso del tratamiento de calor. Las barras Tsumura incluyen además unas tolerancias uniformes de surcos de calibre para un encaje exacto de la cadena y una perfeccionada estabilidad de corte en la corona-piñón. Las coronas-piñón están fabricadas con materiales de calidad cuidadosamente tratados en caliente y los rodamientos son los mejores en el mercado. Incluso se analizan los remaches para determinar las cualidades más fuertes y compatibles de los materiales. Las barras Tsumura se venden a los mercados de todo el mundo y son la elección de los profesionales.

Puede consultar los acoples correspondientes en la página 266.



### Barras laminadas

Paso	Galga	Eslabones	Longitud	Adaptable	Acople	Referencia	PVP sin IVA	PVP con IVA
3/8"	.058" / 1,5 mm.	60	16" / 40 cm.	Husqvarna, Jonsered	10	0020029	31,99 €	38,71 €
.325"	.050" / 1,3 mm.	64	15" / 38 cm.	Husqvarna, Jonsered	81	0020032	31,99 €	38,71 €
3/8" BP	.050" / 1,3 mm.	40	10" / 25 cm.	Echo, Hitachi, Zenoah	81	0020179	18,00 €	21,78 €



### Barras sólidas

Paso	Galga	Eslabones	Longitud	Adaptable	Acople	Referencia	PVP sin IVA	PVP con IVA
3/8"	.058" / 1,5 mm.	68	18" / 45 cm.	Husqvarna, Jonsered	81	0020033	63,35 €	76,65 €
3/8"	.063" / 1,6 mm.	66	18" / 45 cm.	Stihl	42	0020034	63,35 €	76,65 €
.325"	.058" / 1,5 mm.	64	15" / 38 cm.	Husqvarna, Jonsered	01W	0020045	61,50 €	74,42 €
.325"	.058" / 1,5 mm.	68	17" / 43 cm.	Husqvarna, Jonsered	01W	0020035	56,72 €	68,63 €
.325"	.063" / 1,6 mm.	67	16" / 40 cm.	Stihl	42	0020036	61,50 €	74,42 €

### Barras sólidas con puntera



Paso	Galga	Eslabones	Longitud	Adaptable	Acople	Referencia	PVP sin IVA	PVP con IVA
3/8"	.058" / 1,5 mm.	52	13" / 33 cm.	Husqvarna / Jonsered	81	0020241	45,20 €	54,69 €
3/8"	.058" / 1,5 mm.	56	15" / 38 cm.	Husqvarna / Jonsered	81	0020291	48,70 €	58,93 €
3/8"	.058" / 1,5 mm.	68	18" / 45 cm.	Husqvarna / Jonsered	81	0020037	54,38 €	65,80 €
3/8"	.058" / 1,5 mm.	72	20" / 50 cm.	Husqvarna / Jonsered	81	0020040	59,80 €	72,36 €
3/8"	.058" / 1,5 mm.	76	22" / 55 cm.	Husqvarna / Jonsered	81	0020041	63,27 €	76,56 €
3/8"	.063" / 1,6 mm.	66	18" / 45 cm.	Stihl	42	0020038	55,10 €	66,67 €
.325"	.058" / 1,5 mm.	68	17" / 43 cm.	Husqvarna / Jonsered	01W	0020039	54,50 €	65,95 €
.325"	.058" / 1,5 mm.	64	15" / 38 cm.	Husqvarna / Jonsered	01W	0020157	48,33 €	58,48 €

### Barras carving



Paso	Galga	Eslabones	Longitud	Adaptable	Acople	Referencia	PVP sin IVA	PVP con IVA
1/4"	.050" / 1,3 mm.	52	8" / 20 cm.	Echo, Zenoah	10	0020093	53,50 €	64,74 €
1/4"	.050" / 1,3 mm.	60	10" / 25 cm.	Echo, Zenoah	10	0020042	58,26 €	70,49 €
1/4"	.050" / 1,3 mm.	68	12" / 30 cm.	Echo, Zenoah	10	0020043	67,19 €	81,30 €



#### Puntera

Tsumura  
 Paso de 3/8"  
 Galga .058"  
 11 dientes  
 Ref. original: 48FV84  
**Ref.: 0020050**  
**PVP sin IVA.: 24,45 €**  
**PVP con IVA.: 29,58 €**



#### Puntera

Tsumura  
 Paso de 3/8"  
 Galga .063"  
 11 dientes  
 Ref. original: 48FV34  
**Ref.: 0020143**  
**PVP sin IVA.: 24,45 €**  
**PVP con IVA.: 29,58 €**



#### Puntera

Tsumura  
 Paso de .325"  
 Galga .050" / .058"  
 11 dientes  
 Ref. original: 48SR82  
**Ref.: 0020049**  
**PVP sin IVA.: 24,45 €**  
**PVP con IVA.: 29,58 €**

**Lima redonda**

9/64" - 3,6 mm.

Para cadena de paso 1/4"

Ref.: 0020026

PVP sin IVA.: 1,10 €

PVP con IVA.: 1,33 €

**Lima redonda**

5/32" - 4,0 mm.

Para cadena de paso 1/4" - 3/8"

Ref.: 0020016

PVP sin IVA.: 1,10 €

PVP con IVA.: 1,33 €

**Lima redonda**

11/64" - 4,5 mm.

Para cadena de paso .325"

Ref.: 0020022

PVP sin IVA.: 1,10 €

PVP con IVA.: 1,33 €

**Lima redonda**

3/16" - 4,8 mm.

Para cadena de paso .325"

Ref.: 0020017

PVP sin IVA.: 1,10 €

PVP con IVA.: 1,33 €

**Lima redonda**

13/64" - 5,2 mm.

Para cadena de paso 3/8"

Ref.: 0020018

PVP sin IVA.: 1,10 €

PVP con IVA.: 1,33 €

**Lima redonda**

7/32" - 5,5 mm.

Para cadena de paso .404"

Ref.: 0020019

PVP sin IVA.: 1,10 €

PVP con IVA.: 1,33 €

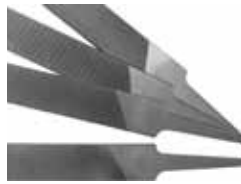
**Lima plana**

6" - 150 mm.

Para rebaje de guía

Ref.: 0020020

PVP sin IVA.: 3,30 €

PVP con IVA.: 3,99 €

**Kit de afilado**

Con portafilas, lima redonda de 5/32" y mango

Ref.: 0020355

PVP sin IVA.: 5,95 €

PVP con IVA.: 7,20 €

**Kit de afilado**

Con portafilas, lima redonda de 5/32" y mango

Ref.: 0020356

PVP sin IVA.: 5,95 €

PVP con IVA.: 7,20 €

**Kit de afilado**

Con portafilas, lima redonda de 5/32" y mango

Ref.: 0020357

PVP sin IVA.: 5,95 €

PVP con IVA.: 7,20 €

**Mango para lima**

Para lima redonda

Ref.: 0020347

PVP sin IVA.: 0,46 €

PVP con IVA.: 0,56 €

**Mango para lima**

Para lima redonda

Ref.: 0020348

PVP sin IVA.: 0,65 €

PVP con IVA.: 0,79 €

**Mango para lima**

Madera

Para lima redonda

Ref.: 0020138

PVP sin IVA.: 1,00 €

PVP con IVA.: 1,21 €

**Mango para lima**

Madera

Para lima plana

Ref.: 0020137

PVP sin IVA.: 1,00 €

PVP con IVA.: 1,21 €

**Afiladora manual**

Ref.: 0020293

PVP sin IVA.: 15,80 €

PVP con IVA.: 19,12 €

**Afiladora manual**

Ref.: 0020350

PVP sin IVA.: 19,00 €

PVP con IVA.: 22,99 €

**Afiladora manual profesional**

Ref.: 0020349

PVP sin IVA.: 21,00 €

PVP con IVA.: 25,41 €

**Mini-afiladora**

Eléctrica

Ref.: 0020292

PVP sin IVA.: 52,90 €

PVP con IVA.: 64,01 €



### Afiladora profesional

230 wátios

Ref.: 0020243

PVP sin IVA.: 240,00 €

PVP con IVA.: 290,40 €

Hasta fin de existencias



### Disco de afilado

Para mini-afiladora

108 x 2,3 x 3,2 mm.

Ref.: 0020307

PVP sin IVA.: 5,50 €

PVP con IVA.: 6,66 €



### Disco de afilado

Para mini-afiladora

108 x 2,3 x 4,7 mm.

Ref.: 0020308

PVP sin IVA.: 5,50 €

PVP con IVA.: 6,66 €



### Disco de afilado

Para afiladora

145 x 22 x 3,2 mm.

(3/8 BP .325")

Ref.: 0020344

PVP sin IVA.: 14,90 €

PVP con IVA.: 18,03 €



### Rompedor de cadena Profesional

Herramienta de banco

Ref.: 0020351

PVP sin IVA.: 154,45 €

PVP con IVA.: 186,88 €



### Disco de afilado

Para afiladora

145 x 22 x 4,7 mm.

(3/8)

Ref.: 0020345

PVP sin IVA.: 14,90 €

PVP con IVA.: 18,03 €



### Piedra para limpiar discos de afilado

Ref.: 0020346

PVP sin IVA.: 3,38 €

PVP con IVA.: 4,09 €



### Remachador de cadena Profesional

Herramienta de banco

Ref.: 0020352

PVP sin IVA.: 148,00 €

PVP con IVA.: 179,08 €



### Yunque ajustable

Ref.: 0020353

PVP sin IVA.: 9,59 €

PVP con IVA.: 11,60 €



### Yunque

Ref.: 0020354

PVP sin IVA.: 16,90 €

PVP con IVA.: 20,45 €

### Punzón de cadena

1/4", .325", 3/8", .404"

Ref.: 0020358

PVP sin IVA.: 3,20 €

PVP con IVA.: 3,87 €

### Punzón

.043 (1,1 mm.)

Ref.: 0020359

PVP sin IVA.: 3,20 €

PVP con IVA.: 3,87 €



### Cuenta revoluciones

Ref.: 0030091

PVP sin IVA.: 46,70 €

PVP con IVA.: 56,51 €



### Comprobador de carburadores

Ref.: 0050175

PVP sin IVA.: 32,83 €

PVP con IVA.: 39,72 €



**Arnés**  
PRO para diestros  
Ref.: 0040399  
PVP sin IVA.: 21,28 €  
PVP con IVA.: 25,75 €



**Arnés**  
PRO para zurdos  
Ref.: 0040400  
PVP sin IVA.: 25,00 €  
PVP con IVA.: 30,25 €



**Arnés**  
PRO Confort  
Ref.: 0040070  
PVP sin IVA.: 32,20 €  
PVP con IVA.: 38,96 €



**Arnés**  
Doble  
Ref.: 0040208  
PVP sin IVA.: 13,80 €  
PVP con IVA.: 16,70 €



**Arnés**  
Simple  
Ref.: 0040207  
PVP sin IVA.: 7,07 €  
PVP con IVA.: 8,55 €



**Arnés**  
Confort  
Ref.: 0040206  
PVP sin IVA.: 12,35 €  
PVP con IVA.: 14,94 €



**Arnés**  
Kawasaki  
Ref.: 39183-R002  
PVP sin IVA.: 34,77 €  
PVP con IVA.: 42,07 €



**Arnés**  
Kawasaki  
Ref.: 39183-R003  
PVP sin IVA.: 114,56 €  
PVP con IVA.: 138,62 €



### Cabezal Galicia

Universal

Salida para 4 hilos  
110 gr. de peso

Ref.: 0010008

PVP sin IVA.: 7,64 €

PVP con IVA.: 9,24 €



### Cabezal Catalunya

Universal

Salida para 8 hilos  
Con llave hexagonal y 4 hilos  
250 gr. de peso

Ref.: 0010009

PVP sin IVA.: 17,82 €

PVP con IVA.: 21,56 €



### Cabezal Asturias

Universal

Salida para 8 hilos  
Con llave hexagonal  
200 gr. de peso

Ref.: 0010185

PVP sin IVA.: 11,15 €

PVP con IVA.: 13,49 €



### Cabezal Andalucía

Universal

Salida para 12 hilos  
Con llave hexagonal e hilos  
250 gr. de peso

Ref.: 0010010

PVP sin IVA.: 22,30 €

PVP con IVA.: 26,98 €



### Cabezal Extremadura

Universal

Salida para 12 hilos  
Con llave hexagonal  
200 gr. de peso

Ref.: 0010285

PVP sin IVA.: 15,50 €

PVP con IVA.: 18,76 €



### Cabezal tornillo lateral

Universal

Salida para 2 o 4 hilos  
Con tornillo lateral y llave  
hexagonal

Ref.: 0010201

PVP sin IVA.: 14,25 €

PVP con IVA.: 17,24 €



### Tornillo

Compatible con los cabezales  
Catalunya y Asturias

Ref.: 0010024

PVP sin IVA.: 0,60 €

PVP con IVA.: 0,73 €



### Tornillo

Compatible con los cabezales  
Andalucía y Extremadura

Ref.: 0010038

PVP sin IVA.: 0,60 €

PVP con IVA.: 0,73 €



### Tornillo

Compatible con el cabezal de  
tornillo lateral

Ref.: 0010023

PVP sin IVA.: 0,60 €

PVP con IVA.: 0,73 €



### Cabezal Speed 2

Universal

Salida para 2 hilos  
Se sirve en blíster

Ref.: 0010190

PVP sin IVA.: 23,20 €

PVP con IVA.: 28,07 €



### Cabezal Speed 4

Universal

Salida para 4 hilos  
Se sirve en blíster

Ref.: 0010191

PVP sin IVA.: 32,85 €

PVP con IVA.: 39,75 €



### Tapa exterior

Compatible con los cabezales  
Speed 2 y Speed 4

Ref.: 0010242

PVP sin IVA.: 3,15 €

PVP con IVA.: 3,81 €



### Cabezal de plástico

Universal

Semiautomático  
No permite la entrada de polvo

Ref.: 0010087

PVP sin IVA.: 30,22 €

PVP con IVA.: 36,57 €



### Cabezal de plástico

Universal

Semiautomático  
Con botón antibloqueo y anillo  
de seguridad

Ref.: 0010196

PVP sin IVA.: 23,69 €

PVP con IVA.: 28,66 €



### Cabezal de plástico

Universal

Manual  
Con anillo de seguridad

Ref.: 0010197

PVP sin IVA.: 17,81 €

PVP con IVA.: 21,55 €



### Cabezal

Universal

2-4 hilos de corte

Ref.: 0010083

PVP sin IVA.: 11,15 €

PVP con IVA.: 13,49 €





### Cabezal de aluminio

Universal  
Semiautomático  
Salida para 2 hilos

Ref.: 0010192

PVP sin IVA.: 66,74 €

PVP con IVA.: 80,76 €

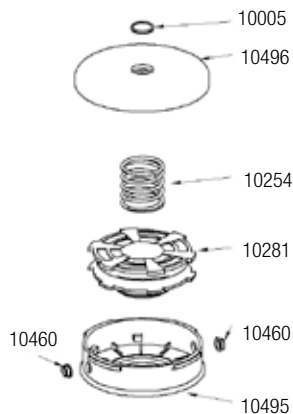

Referencia	Descripción	PVP sin IVA	PVP con IVA
0010005	Arandela reductora	0,75 €	0,91 €
0010496	Tapa superior	22,34 €	27,03 €
0010254	Muelle	2,57 €	3,11 €
0010281	Bobina de hilo	23,47 €	28,40 €
0010460	Ojal	1,70 €	2,06 €
0010495	Tapa inferior	22,34 €	27,03 €



### Cabezal de plástico

Universal  
Semiautomático

Ref.: 0010084

PVP sin IVA.: 24,88 €

PVP con IVA.: 30,10 €

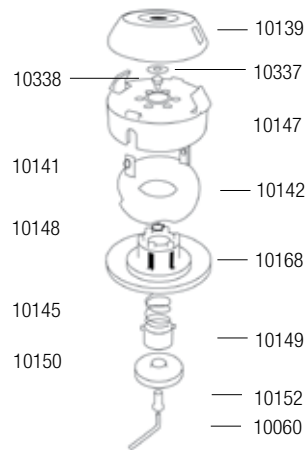

Referencia	Descripción	PVP sin IVA	PVP con IVA
0010139	Cuerpo superior	5,90 €	7,14 €
0010337	Arandela	0,60 €	0,73 €
0010338	Bulón	0,42 €	0,51 €
0010147	Cuerpo central	5,08 €	6,15 €
0010141	Ojal	1,70 €	2,06 €
0010142	Bobina de hilo	3,19 €	3,86 €
0010148	Anillo	0,24 €	0,29 €
0010168	Cuerpo inferior	5,66 €	6,85 €
0010145	Muelle	1,25 €	1,51 €
0010149	Tubo interior	2,78 €	3,36 €
0010150	Pómulo exterior	4,05 €	4,90 €
0010152	Tornillo	4,10 €	4,96 €
0010060	Llave hexagonal	1,10 €	1,33 €



### Cabezal de plástico

Universal  
Manual

Ref.: 0010085

PVP sin IVA.: 18,06 €

PVP con IVA.: 21,85 €

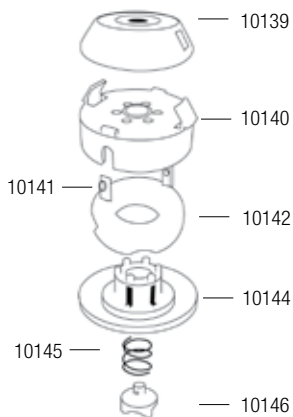

Referencia	Descripción	PVP sin IVA	PVP con IVA
0010139	Cuerpo superior	5,90 €	7,14 €
0010140	Cuerpo central	5,08 €	6,15 €
0010141	Ojal	1,70 €	2,06 €
0010142	Bobina de hilo	3,19 €	3,86 €
0010144	Cuerpo inferior	5,60 €	6,78 €
0010145	Muelle	1,25 €	1,51 €
0010146	Tornillo	2,88 €	3,48 €



### Cabezal de carga rápida

Universal  
Semiautomático  
109 mm.

Ref.: 0010441

PVP sin IVA.: 15,58 €

PVP con IVA.: 18,85 €

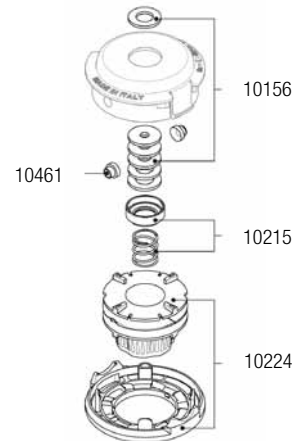

Referencia	Descripción	PVP sin IVA	PVP con IVA
0010156	Kit arandelas	2,72 €	3,29 €
0010461	Ojal	1,35 €	1,63 €
0010215	Muelle	3,30 €	3,99 €
0010224	Bobina de hilo y tapa inferior	7,40 €	8,95 €





### Cabezal de carga rápida

Con adaptador  
Semiautomático  
109 mm.

Ref.: 0010440

PVP sin IVA.: 13,15 €

PVP con IVA.: 15,91 €

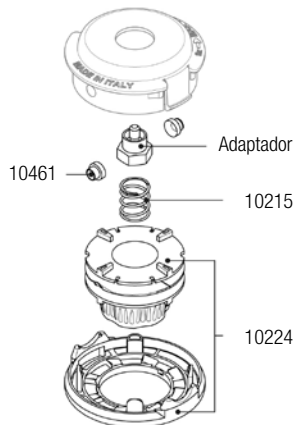

### Cabezal de carga rápida

Con adaptador  
Semiautomático  
130 mm.

Ref.: 0010442

PVP sin IVA.: 13,72 €

PVP con IVA.: 16,60 €

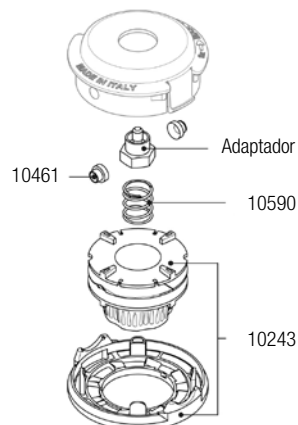

Referencia	Descripción	PVP sin IVA	PVP con IVA
0010589	Adaptador 3/8"-24 hembra	2,72 €	3,29 €
0010588	8x125 macho (Efco)	2,72 €	3,29 €
0010446	8x125 hembra	2,72 €	3,29 €
0010447	10x125 hembra	2,72 €	3,29 €
0010448	8x125 macho	2,72 €	3,29 €
0010449	7x100 macho	2,72 €	3,29 €
0010450	10x100 hembra (Stihl)	2,72 €	3,29 €
0010451	10x125 hembra (Husqvarna)	2,72 €	3,29 €
0010452	10x150 hembra (Husqvarna)	2,72 €	3,29 €
0010461	Ojal	1,35 €	1,63 €
0010215	Muelle	3,30 €	3,99 €
0010224	Bobina de hilo y tapa exterior	7,40 €	8,95 €

Referencia	Descripción	PVP sin IVA	PVP con IVA
0010458	Adaptador 12x125 hembra	2,72 €	3,29 €
0010588	8x125 macho (Efco)	2,72 €	3,29 €
0010446	8x125 hembra	2,72 €	3,29 €
0010447	10x125 hembra	2,72 €	3,29 €
0010453	10x125 macho	2,72 €	3,29 €
0010455	14x150 hembra (Stihl)	2,72 €	3,29 €
0010448	8x125 macho	2,72 €	3,29 €
0010450	10x100 hembra (Stihl)	2,72 €	3,29 €
0010456	10x150 macho (McCulloch)	2,72 €	3,29 €
0010454	12x150 hembra (Stihl)	2,72 €	3,29 €
0010457	12x175 hembra (Husqvarna)	2,72 €	3,29 €
0010451	10x125 hembra (Husqvarna)	2,72 €	3,29 €
0010452	10x150 hembra (Husqvarna)	2,72 €	3,29 €
0010461	Ojal	1,35 €	1,63 €
0010590	Muelle	3,30 €	3,99 €
0010243	Bobina de hilo y tapa inferior	8,90 €	10,77 €



### Cabezal de carga rápida

Universal  
Semiautomático  
130 mm.

Ref.: 0010443

PVP sin IVA.: 16,15 €

PVP con IVA.: 19,54 €

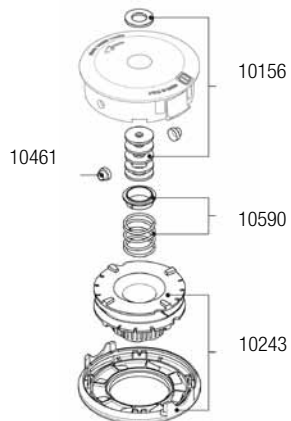

Referencia	Descripción	PVP sin IVA	PVP con IVA
0010156	Kit arandelas	2,72 €	3,29 €
0010461	Ojal	1,35 €	1,63 €
0010590	Muelle	3,30 €	3,99 €
0010243	Bobina de hilo y tapa inferior	8,90 €	10,77 €



**Cabezal botón metálico**

Con adaptador  
Semiautomático  
Con botón metálico

**Ref.: 0010444**

**PVP sin IVA.: 11,30 €**

**PVP con IVA.: 13,67 €**

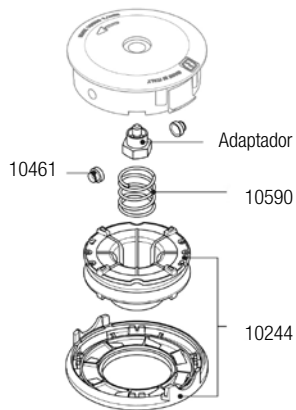

**Cabezal botón metálico**

Universal  
Semiautomático  
Con botón metálico

**Ref.: 0010445**

**PVP sin IVA.: 11,15 €**

**PVP con IVA.: 13,49 €**

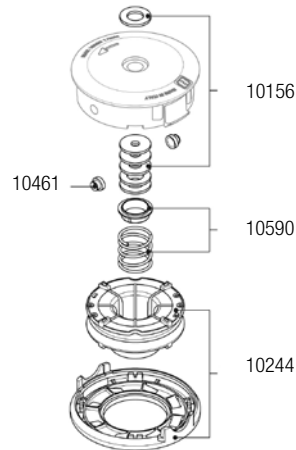

Referencia	Descripción	PVP sin IVA	PVP con IVA
0010588	Adapta. 8x125 macho (Efco)	2,72 €	3,29 €
0010446	8x125 hembra	2,72 €	3,29 €
0010448	8x125 macho	2,72 €	3,29 €
0010589	3/8"-24 hembra	2,72 €	3,29 €
0010450	10x100 hembra	2,72 €	3,29 €
0010451	10x125 hembra	2,72 €	3,29 €
0010449	7x100 macho	2,72 €	3,29 €
0010447	10x125 hembra	2,72 €	3,29 €
0010452	10x150 hembra	2,72 €	3,29 €
0010461	Ojal	1,35 €	1,63 €
0010590	Muelle	3,30 €	3,99 €
0010244	Bobina de hilo y tapa exterior	8,90 €	10,77 €

Referencia	Descripción	PVP sin IVA	PVP con IVA
0010156	Kit arandelas	2,72 €	3,29 €
0010461	Ojal	1,35 €	1,63 €
0010590	Muelle con arandela	3,30 €	3,99 €
0010244	Bobina de hilo y tapa inferior	8,90 €	10,77 €

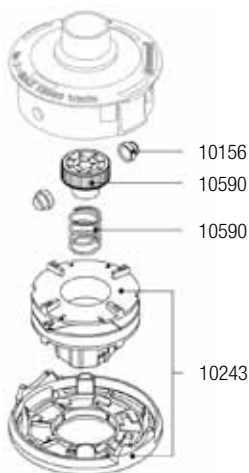

**Cabezal cortafilos**

Compatible con Homelite  
DA03001, ST155, ST156,  
ST285

Black & Decker

**Ref.: 0010170**

**PVP sin IVA.: 13,50 €**

**PVP con IVA.: 16,34 €**



**Cabezal cortafilos**

Compatible con Ryoby 700R,  
710R, 720R, 740R, 750R,  
760R, 765R, 770R, 920R,

970R, CS720R, SS720R

**Ref.: 0010171**

**PVP sin IVA.: 13,50 €**

**PVP con IVA.: 16,34 €**



**Cabezal cortafilos**

McCulloch, Promac MK1, MK2,  
MK3, Alko, MTD

**Ref.: 0010172**

**PVP sin IVA.: 13,50 €**

**PVP con IVA.: 16,34 €**

Referencia	Descripción	PVP sin IVA	PVP con IVA
0010136	Tornillo 5/16"	5,85 €	7,08 €
0010174	Tornillo 1/14"	5,85 €	7,08 €
0010461	Ojal	1,35 €	1,63 €
0010184	Muelle	2,00 €	2,42 €
0010199	Bobina de hilo y tapa inferior	7,20 €	8,71 €



### Cabezal TrBI Flash

El cabezal TrBI FLASH es un cabezal profesional y universal. Su innovador sistema móvil de montaje de hilos es mucho más rápido e intuitivo que los sistemas convencionales. El TrBI FLASH trabaja con las hebras de hilo especial Monofly y Dualfly, un hilo de corte muy resistente que no se derrite ni se rompe. Su elasticidad y resistencia al desgaste es notablemente superior.



**Monofly**

El filamento monofly es un hilo resistente y elástico diseñado para su rápido ensamblaje en el cabezal TrBI FLASH.  
**En 4,5 mm. 3,5 mm. y 2,8 mm.**



**Dualfly**

El hilo de corte dualfly cuenta con las mismas características que el monofly pero con doble filamento, especialmente diseñado para mulching.  
**En 2,8 mm.**

Referencia	Descripción	PVP sin IVA	PVP con IVA
0010130	Cabezal Flash	20,50 €	24,81 €
0010131	Blisters 12 piezas de filamento monofly de 4,5 mm	5,90 €	7,14 €
0010132	Blisters 12 piezas de filamento monofly de 3,5 mm	5,30 €	6,41 €
0010133	Blisters 12 piezas de filamento monofly de 2,8 mm	5,10 €	6,17 €
0010134	Blisters 12 piezas de filamento dualfly de 2,8 mm	5,90 €	7,14 €

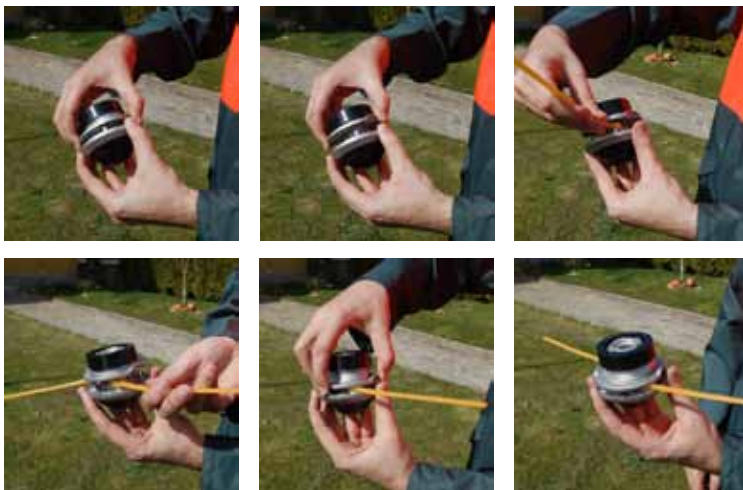

### ¿Cómo se usa?

El sistema de carga del cabezal TrBI FLASH es ligeramente diferente al de los cabezales comunes y mucho más sencillo y rápido.

El cabezal se abre rotando ligeramente la parte superior. A continuación se introduce cada uno de los filamentos encajándolo en el lugar correspondiente de la base. Por último el cabezal se rota de nuevo para cerrarlo... y listo



### Cabezal Semiautomático RC

El cabezal semiautomático RC se carga en cuestión de segundos. No hacen falta herramientas ni desmontar el cabezal.

Disponemos de adaptadores macho y hembra compatibles con la mayoría de las desbrozadoras. Para determinados modelos con anclajes especiales, como algunos de Stihl, será necesario un adaptador específico.



Referencia	Descripción	Compatible con	PVP sin IVA	PVP con IVA
0010088	Cabezal semiautomático RC	Universal	21,98 €	26,60 €
0010202	Pareja cónica macho 7x100	Zenoah	2,35 €	2,84 €
0010203	Pareja cónica macho 8x125	Oleomac, Efco	2,35 €	2,84 €
0010204	Pareja cónica macho 10x125	Zenoah, Dolmar	2,35 €	2,84 €
0010205	Pareja cónica macho 7x150		2,35 €	2,84 €
0010206	Pareja cónica hembra 8x125	Homelite	2,35 €	2,84 €
0010207	Pareja cónica hembra 10x100	Dolmar, Stihl	2,35 €	2,84 €
0010208	Pareja cónica hembra 10x125	Husqvarna, Jonsered	2,35 €	2,84 €
0010209	Pareja cónica hembra 10x150	Partner	2,35 €	2,84 €
0010210	Pareja cónica hembra 12x125		2,35 €	2,84 €
0010211	Pareja cónica hembra 12x150	Stihl	2,35 €	2,84 €
0010212	Pareja cónica hembra 12x175	Husqvarna, Jonsered	2,35 €	2,84 €



#### ¿Cómo se usa?

El sistema de carga del cabezal semiautomático RC es rápido y sencillo.

El hilo se introduce por un ojal y se saca por el opuesto. A continuación el hilo se alinea de tal forma que sobre la misma cantidad en los dos lados. Finalmente se rotan las dos mitades del cabezal... y listo!

## Guía de adaptadores para cabezales

Marca	Modelo	Adaptador
ALKO	MS400, 106146	10x125 hembra
	106389, 106144, 106436, 106145	8x125 hembra
	LT250C	8x125 macho
ALPINA	170, 180, 190, 200	8x125 macho
ALPINA/CASTOR	210, 220	10x125 hembra
	Vip 21, Vip 25, Vip 30, Vip 34D, Vip 34F, Vip 42, Vip 35F, Vip 52, Vip 52D, Vip 52F, Vip 42D, Vip 42F	8x125 hembra
BLUEBIRD	SBC23E, 27E, NBC31EA, NBC38E, M47, M54	10x100 hembra
DOLMAR	BC337, BC377, NB26, NB03, NB04, NB31, NB40, MS3500, NB411, NB50, NB351, BD330, C250, LT-250	10x100 hembra
	MS340, BC12, BC210, BC212, MS5250, BC212, MS30C, MS30U	10x125 hembra
	BC250, LT250, BC300, BC400, SD330, BC250, PRO370, PRO400, MS3300, MS4000, MS4500	10x125 macho
	MS3300, MS4000, MS4500, MS3310, MS4010, MS4510	12x150 hembra
	BC225, C225, LT225, MS220, MS2300, MS2600, MS3100, LT154, NB01F, NB02, NB16F, NB211, NBF171, NB26, NB31, LT225, LT255, NB2, NB271, MS250, MS3200, MS5200, MS2810	8x125 hembra
ECHO	SRM2300L, SRM2300AU, SRM2090L, SMR2090U, SRM250EL, ARM400A, RM460, RMA2530, SRA2190, 250EU, SRM310, 310U, RM380, SRM302BDX, SRM3800, SRM4600, SRM2450L, 2450U, SRM3500, SRM3550, SRM2510, RM460, SRA2190, RMA2530, SRM2600L, 2600U, SRM3150L, 3150U, SRM343SL, SRM510, SRM410, SRM350, SRM300, SRM265, SRM220	10x125 hembra
	CLS4600, CLS5800, CLS5810, BCLS510, CLS5800, BCLS580	12x175 hembra
EFCO	8060, 8100, 8200, 8250R, STARK26TR	8x125 hembra
	8250RL, 8220IC, 8260IC, STARK26IC, 8250/IC/CD, 8300NEW, 8250ICD, 8250ICNEW, 8350/IC, 8400/IC, 8460IC, 8530IC, 8350BOSS, 8355, 8405, 8465, 8535	8x125 macho
	200 Series -200, 2201C, 260/D, 2601C, 2601CVA, 261/A, 300 Series 300A/AIC, 301, 310, 350, 400 Series 400/AIC, 400A, 410, 450, 460/AVS	8x125 macho
HOMELITE	BCH38, BCH40, BCH48, PBC3800, PBC4000	10x125 hembra
	NBA524, PMB522, TXD508	10x125 macho
	TM523	7x100 macho
	HBC30, HBC30B, HBC30C, 38, 40, HK14, HK18, HK24, HK28, HK33, HK38, PCB3600, PCB3600B, PCB3600E, PLT3400, ST155, 175C, 185C, 285C, ST485, ST485C, BCH32CDI, BCH33, BCH33DI, BCH33TO, BCH33B, BCH40, BCH48	8x125 hembra
	BCH20, BCH24, BCH2D, BCH32C, BCH33, BCH33B, BCH33DI, BCH33TO, ST80, ST100, ST120, ST160, ST180, ST200, ST360, ST385, SXD20, TK518, NBA524, PMB522, TXD508	8x125 macho
HONDA	UMK422LTE, UMK422UT4E, UMK422LT4E	10x125 hembra
	UH41, SXD-25HE	8x125 macho
HUSQVARNA	MONDO MEGA, MONDO MAXI, 26L	3/8" -24 hembra
	232L, 232LCAT, 32R, 225RJ, 225R, RD, 232R, 322L, 325LX/XT, 325RJX, 322RJ, 325RX/RXT, 128R	10x125 hembra
	235R, 240R, 240RBD, 250RX, 245R, 245RX, 265RX, 140R, 165R, 244R, 36R, 39R, 16R, 18RL, 22RL, 240RJ, 142RB, 152RB, 252 RX, 241R, 333R, 335RX, 343R, 345RX, 545RX, 555RX	12x175 hembra
	16R, 25R, 143R, 153R	8x125 macho
IKRA	BT1045	8x125 macho
ISEKI/SHINDAIWA	DYB351, DYB453, DYB354, DYB454	10x125 macho
	DYB201, DYB202, DYB231, DYB232	7x100 macho
	IAX180, 190, 250, 350, 400, 500	8x125 hembra

## Guía de adaptadores para cabezales

Marca	Modelo	Adaptador
JONSERED	RS38	10x100 hembra
	BP40COMBI, BP2040C, BR400, BR450, GR32L, GR32LCAT, GR41, GR44, GR26D, GR26L, GR26COMBI, GR2026D, GR2026L, GR2032D, GR3032L, GT21, GT22, GT24, GT26D, GT26L, RS44	10x125 hembra
	GR32D, GR36, GR41, G50, R38, R45, RS30, RS40, RS45, RS51PRO, RS52, GR2036, BP2052, BP240C	12x175 hembra
	G25R	8x125 hembra
	LR200, LR220, LR260, LR300	8x125 macho
KAAZ	410, J40/BD/HD, J400/GX, JLKT200, JLKQT200, JQ40/50, JQG4K, K40D/BD, KQ30/NE, KT10, KT18/1S/30, KW30NE, K40D/BD, KQ30/NE, KT10/18/1S/30, KW30NE, RQ30/40, RX350/351L, TI70, 240/410, V190/35/40, V420/520, VNX540, VRX360/440/540, VX221/251C/360/360S, VX440,	10x125 hembra
	V20, S20	7x100 macho
KAAZ-IDEAL	JQ, JQ40, JQ50, VRX540, JQG4K, JQT200, KQ30, T170, T240, T410, J400GX, V25, V35, V40, VX360, K40D, K408D, S25, SX230, SX260	8x125 hembra
KOMATSU ZENOAH	BC431FWM, BC531DWM, BC532DWM, BK531DL, FBC22, FBC26	10x125 macho
	BC220DL, BC221DL, BC17, BC23, BC32	7x100 macho
MAKITA	BC254A, BC260DM, BC260DUM, BC340DWM, BC340FW, BC341DWH, BC431DWM, BC432FWM, BCD20, BCF01, BK245FLK, BK346FL, BK435FL, BK436FL, BK530DL	8x125 macho
	DBC3300, DBC4000, DBC4000C	12x150 hembra
MARUYAMA	RBC230, RBC260, RBC310, RBC410, RBK410, RBC525	8x125 macho
	23	10x150 hembra
	BC200C, BC260, BC260H, MC260, MC260S	10x125 hembra
MC CULLOCH	32, 35	10x125 macho
	BC184, BC184C, BC220DE, BC230, BC241, BC326, BC330, BC402, BC480, BC331BK, MB100, MB250, MB300, MB400, MB500	8x125 macho
	SUPERMAC26, MAC30A, 30AV, PRATER30, EUROPA92/35A, EUROPA, MS24, MS52, PROMA-C38AV, BP38AV, WINDSORKIT26, VERSAILLES38, BP26AV, BP35AV	10x120 macho
	100A, 90/A, 95A, 99A, EB3, MAC80, MAC85A, MAC90, MAC90A, MAC95A, PS1, PS2, PS3, PS4, PS5, SEB4, SM100, SMAC30AV, SMAC38AV, SMAV38AV	10x125 hembra
	TD2100, MAC32, MAC37	10x125 macho
	MAC22/23/30/38	8x125 hembra
MARUNAKA	BP30AV, DELTA, MS33, MS40, MAC22, MAC23, MAC30, SMAC30AV, TD2400, TD3300, TD4000	8x125 macho
	TM33DX/F43L, TM33DX/F43, T200DX/F43L, T200DX/F43, TM33JX/F404L, T200JX/F404L, BC330DX, BC400DX, BK404FX	10x150 hembra
	G13K	10x125 hembra
OLEOMAC	BC480DX, G3/5, G8K, GL3K, TD240DX, TM21DX/F3L, TM24DX/F3L	8x125 hembra
	TR60E, TR101E, 720, SPARTA26TR, 725B	8x125 hembra
PARTNER	200, 220, 260, 300, 310, 400, 410, 433BP, 440, 410, 433BP, 440, 440BP, 722S, 726S, 726T, 727D, 727C, 727S, 727T, 733S, 733T, 740S, 740T, 750S, 750T, 8420, 85100, TR60E, TR100E, 720, 725B, SPARTA26TR	8x125 macho
	B400	10x100 hembra
	200, 203, 205, B250C, B250V (antes de 1987), T250, B323, B325	10x125 hembra
	B370, B380, B180, B440, B450, B405, B250C/V, B250U, B450G, B450/C, B265J, B405	12x175 hembra
POULAN	DYB201, DYB202, DYB231, DYB232	7x100 macho
	150, 200, 2620, 800, 900	10x150 hembra



## Guía de adaptadores para cabezales

Marca	Modelo	Adaptador
RED MAX	BC430DWM, BC440DWM	10x125 macho
	BC220DL, BC221DL	7x100 macho
	BC260CL, BL340DL	8x125 macho
ROBIN	IVB50L, NB03, NB04, NB411L, NB50L	10x100 hembra
	BH3500, BH3600	10x125 hembra
	VBK411, NB02, NB16F, NB211, NB26, NB281A, NB31, NB31AU, NB351, NBA231, NBK411, NBT415, IVBF231, NB231, NB23F, NBF171, NBF231, BH2500A	8x125 hembra
	NBR30, NBR40, NB351, NB30K	8x125 macho
RYOBI	RD260	10x125 hembra
	RD5224, RD5225, RSB2801, RSH1100	10x125 macho
	RD330, RD430, RD519	12x175 hembra
	RD1605, RD2414, RD3818, RD3318	8x125 hembra
	RD180K, RD180KS, RD180S, 3318, REK285BP	8x15 macho
SHINDAIWA	B35, B40, B45, BP35, C35, RC35, RC45, F18	10x125 macho
	C20/230, LT18/20, T18/20/20A, T230/XR, T23E, T35	7x100 macho
SHINDAIWA/ISEKI	BP35, BP45, C23, C25, C27, C250, DYB251, DYB252, DYB254, DYB261, DYB262, DYB321, DYB322, F20, R20, R25, R35F, T25, T27, T250, T260, T270, T350, YARDWARE 220	8x125 macho
SHINGU	PK4036DD, PK4846DD	10x150 macho
	200, 250, 350, S22PNC, S23PNC	7x100 macho
	S20, G1823E, G1823DE, G2523E, G2523DE, PK2325E, PK2326DE, PG3330DD, PK4035DD, PK4845DD, 650, P750, P850	8x125 macho
SOLO	123, 125, MULTIMOT	10x100 hembra
	100, 130S, 014, 119, 400, FS135, FS136, S100, S400	10x125 hembra
	124, 126, 127, 128, 130, 134, 137, 140, 141	12x150 hembra 14x150 hembra
	FS125, S200, S300	8x125 hembra
	FS125, S200, S300	8x125 hembra
STIHL	FS44, FS52, FS56, FS66, FS86, FR106, FS74, FS74R, FS55, FS36, FS88, FR108, FS40, FS76, FS76R, FS106, FS108, FS48, FS52, FS62, FS81, FS96	10x100 hembra
	FS160, FS220, FS55/R, FS25-4/R, FS65-4/R, FS80R, FS85/R/RT	10x150 hembra
	420, FS08, FS150/180, FS20, FS200, FS280/K, FS353AV, FS360, FS410, FS420, FR350/450, FS350/450/400K/450K, FS400/L, FS500, FS550, FS310, FS460, FS490, FS510, FS560	12x150 hembra 14x150 hembra
	FS50, FS51, FS60, FS61, FS65, FS80, FS80E, FS90, FS90AVE, FS96	8x125 macho
TANAKA	AST250/5000/7000, SUM250, SUM301/321/321E/351/400, SUM421/500/7000, TBC16/160/162/20/2000, SUM205/215/220/2200, TBC225-255, TCB23/232/250/250 DH/262/265/265SD, TBC265, TBC265SDH/30/300/322/355/37/373/400/422/422BDH, TBC4500/500/5000/500DH/501/202	8x125 hembra
TAS TANAKA	SUM3	10x125 hembra
	TBC162, TBC202, TBC205, TBC215, AST7000	8x125 hembra
YAMAHA	YBC50D	10x125 macho
	YBC20D, YBC30D, YBC40D	8x125 macho





### Nylon silencioso TrBL

Diámetro	Longitud	Unidades por caja	Referencia	PVP sin IVA	PVP con IVA
2,0 mm	15 mt.	12	0010238	3,21 €	3,88 €
2,0 mm	48 mt.	12	0010110	7,94 €	9,61 €
2,4 mm	15 mt.	12	0010477	4,01 €	4,85 €
2,4 mm	35 mt.	12	0010111	7,94 €	9,61 €
2,4 mm	70 mt.	12	0010116	13,05 €	15,79 €
2,4 mm	208 mt.	9	0010336	38,11 €	46,11 €
2,4 mm	694 mt.	3	0010255	96,73 €	117,04 €
2,7 mm	15 mt.	12	0010478	4,67 €	5,65 €
2,7 mm	27 mt.	12	0010175	7,94 €	9,61 €
2,7 mm	56 mt.	12	0010176	13,05 €	15,79 €
2,7 mm	167 mt.	9	0010177	38,11 €	46,11 €
2,7 mm	280 mt.	6	0010178	49,86 €	60,33 €
2,7 mm	560 mt.	3	0010256	96,73 €	117,04 €
3,0 mm	15 mt.	12	0010479	5,51 €	6,67 €
3,0 mm	22 mt.	12	0010112	7,94 €	9,61 €
3,0 mm	44 mt.	12	0010117	13,05 €	15,79 €
3,0 mm	131 mt.	9	0010120	38,11 €	46,11 €
3,0 mm	219 mt.	6	0010179	49,86 €	60,33 €
3,0 mm	438 mt.	3	0010182	91,80 €	111,08 €
3,3 mm	18 mt.	12	0010113	7,94 €	9,61 €
3,3 mm	36 mt.	12	0010118	13,05 €	15,79 €
3,3 mm	109 mt.	9	0010121	38,11 €	46,11 €
3,3 mm	183 mt.	6	0010180	49,86 €	60,33 €
3,3 mm	365 mt.	3	0010183	91,80 €	111,08 €
3,9 mm	12 mt.	12	0010114	7,94 €	9,61 €
3,9 mm	26 mt.	12	0010119	13,05 €	15,79 €
3,9 mm	76 mt.	9	0010237	38,55 €	46,65 €
3,9 mm	128 mt.	6	0010122	60,21 €	72,85 €
3,0 mm	35 cm.	Tubo con 50 hilos	0010181	8,40 €	10,16 €
3,3 mm	35 cm	Tubo con 50 hilos	0010158	12,60 €	15,25 €
3,9 mm	35 cm	Tubo con 24 hilos	0010161	7,98 €	9,66 €



### Nylon cuadrado TrBI

Diámetro	Longitud	Unidades por caja	Referencia	PVP sin IVA	PVP con IVA
1,7 mm	15 mt.	12	0010090	2,04 €	2,47 €
1,7 mm	82 mt.	12	0010092	7,63 €	9,23 €
2,4 mm	12 mt.	12	0010091	2,89 €	3,50 €
2,4 mm	36 mt.	12	0010306	7,63 €	9,23 €
2,4 mm	76 mt.	12	0010096	12,54 €	15,17 €
3,0 mm	24 mt.	12	0010093	7,63 €	9,23 €
3,0 mm	48 mt.	12	0010307	13,04 €	15,78 €
3,0 mm	146 mt.	9	0010097	29,57 €	35,78 €
3,3 mm	20 mt.	12	0010094	7,63 €	9,23 €
3,3 mm	41 mt.	12	0010308	13,27 €	16,06 €
3,3 mm	123 mt.	9	0010098	29,57 €	35,78 €
3,9 mm	14 mt.	12	0010095	7,63 €	9,23 €
3,9 mm	28 mt.	12	0010239	15,77 €	19,08 €
3,9 mm	86 mt.	9	0010099	37,52 €	45,40 €
3,0 mm	35 cm.	Tubo con 50 hilos	0010160	5,77 €	6,98 €
3,3 mm	35 cm	Tubo con 50 hilos	0010123	7,94 €	9,61 €
3,9 mm	35 cm	Tubo con 36 hilos	0010124	12,07 €	14,60 €



### Nylon redondo TrBI

Diámetro	Longitud	Unidades por caja	Referencia	PVP sin IVA	PVP con IVA
1,7 mm	15 mt.	12	0010100	1,99 €	2,41 €
2,4 mm	12 mt.	12	0010101	2,35 €	2,84 €
2,4 mm	42 mt.	12	0010309	7,63 €	9,23 €
2,4 mm	86 mt.	12	0010106	12,54 €	15,17 €
2,7 mm	70 mt.	12	0010128	13,27 €	16,06 €
2,7 mm	140 mt.	9	0010129	27,45 €	33,21 €
3,0 mm	26 mt.	12	0010103	7,63 €	9,23 €
3,0 mm	53 mt.	12	0010310	13,04 €	15,78 €
3,0 mm	161 mt.	9	0010107	29,57 €	35,78 €
3,3 mm	23 mt.	12	0010104	7,63 €	9,23 €
3,3 mm	45 mt.	12	0010311	13,04 €	15,78 €
3,3 mm	138 mt.	9	0010108	29,57 €	35,78 €
3,9 mm	15 mt.	12	0010105	7,63 €	9,23 €
3,9 mm	32 mt.	12	0010312	13,27 €	16,06 €
3,9 mm	96 mt.	9	0010109	37,52 €	45,40 €

### Caja de tornillería para desbrozadora

Descripción	Unidades por caja	Referencia	PVP sin IVA	PVP con IVA
Caja de tornillería		0010026	84,46 €	102,20 €
Tuerca 8x125	10	0010027	1,42 €	1,72 €
Tuerca 10x100	10	0010028	1,42 €	1,72 €
Tuerca 10x125	10	0010029	1,42 €	1,72 €
Tuerca 10x150	10	0010030	1,42 €	1,72 €
Tuerca 12x150	10	0010031	2,14 €	2,59 €
Tuerca 12x175	10	0010032	2,14 €	2,59 €
Tornillo 7x100x16	10	0010033	2,14 €	2,59 €
Tornillo 8x125x20	10	0010034	2,14 €	2,59 €
Tornillo 10x125x20	10	0010035	2,14 €	2,59 €
Tornillo 10x150x20	10	0010036	2,14 €	2,59 €
Arandela reductora	10	0010005	0,75 €	0,91 €





**Disco de dos puntas plano (cortabordes)**

Diámetro exterior de 197 mm.  
Diámetro interior de 25,4 mm.  
Grosor de 3 mm.

Ref.: 0010186  
PVP sin IVA.: 2,50 €  
PVP con IVA.: 3,03 €



**Disco de dos puntas curvado**

Diámetro exterior de 205 mm.  
Diámetro interior de 25,4 mm.  
Grosor de 2,5 mm.

Ref.: 0010044  
PVP sin IVA.: 7,95 €  
PVP con IVA.: 9,62 €



**Disco de dos puntas curvado**

Diámetro exterior de 250 mm.  
Diámetro interior de 25,4 mm.  
Grosor de 2,5 mm.

Ref.: 0010059  
PVP sin IVA.: 7,95 €  
PVP con IVA.: 9,62 €



**Disco de dos puntas curvado**

Diámetro exterior de 300 mm.  
Diámetro interior de 25,4 mm.  
Grosor de 3 mm.

Ref.: 0010001  
PVP sin IVA.: 7,95 €  
PVP con IVA.: 9,62 €



**Disco de dos puntas curvado**

Diámetro exterior de 300 mm.  
Diámetro interior de 20 mm.  
Grosor de 3 mm.

Ref.: 0010049  
PVP sin IVA.: 7,95 €  
PVP con IVA.: 9,62 €



**Disco de dos puntas curvado**

Diámetro exterior de 300 mm.  
Diámetro interior de 25,4 mm.  
Grosor de 4 mm.

Ref.: 0010043  
PVP sin IVA.: 8,30 €  
PVP con IVA.: 10,04 €



**Disco de dos puntas curvado**

Diámetro exterior de 300 mm.  
Diámetro interior de 20 mm.  
Grosor de 4 mm.

Ref.: 0010042  
PVP sin IVA.: 8,30 €  
PVP con IVA.: 10,04 €



**Disco de dos puntas curvado**

Diámetro exterior de 310 mm.  
Diámetro interior de 25,4 mm.  
Grosor de 4 mm.

Ref.: 0010257  
PVP sin IVA.: 11,30 €  
PVP con IVA.: 13,67 €



**Disco de dos puntas curvado**

Diámetro exterior de 310 mm.  
Diámetro interior de 20 mm.  
Grosor de 4 mm.

Ref.: 0010258  
PVP sin IVA.: 11,30 €  
PVP con IVA.: 13,67 €



**Disco de dos puntas curvado**

Diámetro exterior de 270 mm.  
Diámetro interior de 25,4 mm.  
Grosor de 4 mm.

Ref.: 0010334  
PVP sin IVA.: 10,70 €  
PVP con IVA.: 12,95 €



**Disco de dos puntas curvado**

Diámetro exterior de 270 mm.  
Diámetro interior de 20 mm.  
Grosor de 4 mm.

Ref.: 0010335  
PVP sin IVA.: 10,70 €  
PVP con IVA.: 12,95 €



**Disco de tres puntas plano**

Diámetro exterior de 300 mm.  
Diámetro interior de 25,4 mm.  
Grosor de 3 mm.

Ref.: 0010002  
PVP sin IVA.: 9,80 €  
PVP con IVA.: 11,86 €



**Disco de tres puntas plano**

Diámetro exterior de 300 mm.  
Diámetro interior de 20 mm.  
Grosor de 3 mm.

Ref.: 0010003  
PVP sin IVA.: 9,80 €  
PVP con IVA.: 11,86 €



**Disco de tres puntas plano**

Diámetro exterior de 250 mm.  
Diámetro interior de 25,4 mm.  
Grosor de 3 mm.

Ref.: 0010050  
PVP sin IVA.: 8,60 €  
PVP con IVA.: 10,41 €



**Disco de tres puntas plano**

Diámetro exterior de 250 mm.  
Diámetro interior de 20 mm.  
Grosor de 3 mm.

Ref.: 0010468  
PVP sin IVA.: 8,60 €  
PVP con IVA.: 10,41 €



**Disco de tres puntas plano**

Diámetro exterior de 300 mm.  
Diámetro interior de 20 mm.  
Grosor de 4 mm.

Ref.: 0010057  
PVP sin IVA.: 12,50 €  
PVP con IVA.: 15,13 €



**Disco de tres puntas plano**

Diámetro exterior de 300 mm.  
Diámetro interior de 25,4 mm.  
Grosor de 4 mm.

Ref.: 0010058  
PVP sin IVA.: 12,50 €  
PVP con IVA.: 15,13 €



**Disco de tres puntas plano**

Diámetro exterior de 357 mm.  
Diámetro interior de 20 mm.  
Grosor de 4 mm.

Ref.: 0010056  
PVP sin IVA.: 15,00 €  
PVP con IVA.: 18,15 €



**Disco de tres puntas plano**

Diámetro exterior de 357 mm.  
Diámetro interior de 25,4 mm.  
Grosor de 4 mm.

Ref.: 0010240  
PVP sin IVA.: 15,00 €  
PVP con IVA.: 18,15 €



**Disco de tres puntas curvado**

Diámetro exterior de 300 mm.  
Diámetro interior de 20 mm.  
Grosor de 4 mm.

Ref.: 0010045  
PVP sin IVA.: 14,10 €  
PVP con IVA.: 17,06 €



#### Disco de dos puntas curvado

Diámetro exterior de 300 mm.  
Diámetro interior de 25,4 mm.  
Grosor de 4 mm.

Ref.: 0010062

PVP sin IVA.: 14,10 €  
PVP con IVA.: 17,06 €



#### Disco de cuatro puntas plano

Diámetro exterior de 255 mm.  
Diámetro interior de 25,4 mm.  
Grosor de 2 mm.

Ref.: 0010055

PVP sin IVA.: 6,70 €  
PVP con IVA.: 8,11 €



#### Disco de ocho puntas plano

Diámetro exterior de 255 mm.  
Diámetro interior de 25,4 mm.  
Grosor de 3 mm.

Ref.: 0010473

PVP sin IVA.: 12,20 €  
PVP con IVA.: 14,76 €



#### Disco widia 20 dientes

Antirrebote, recto  
Diámetro exterior de 250 mm.  
Diámetro interior de 25,4 mm.  
Grosor de 2,8 mm.

Ref.: 0010470

PVP sin IVA.: 18,20 €  
PVP con IVA.: 22,02 €



#### Disco widia 20 dientes

Antirrebote, recto  
Diámetro exterior de 250 mm.  
Diámetro interior de 20 mm.  
Grosor de 2,8 mm.

Ref.: 0010471

PVP sin IVA.: 18,20 €  
PVP con IVA.: 22,02 €



#### Disco widia 20 dientes

Antirrebote  
Diámetro exterior de 250 mm.  
Diámetro interior de 25,4 mm.  
Grosor de 2,8 mm.

Ref.: 0010481

PVP sin IVA.: 18,87 €  
PVP con IVA.: 22,83 €



#### Disco widia 20 dientes

Antirrebote  
Diámetro exterior de 250 mm.  
Diámetro interior de 20 mm.  
Grosor de 2,8 mm.

Ref.: 0010482

PVP sin IVA.: 18,87 €  
PVP con IVA.: 22,83 €



#### Disco widia 42 dientes

Diámetro exterior de 250 mm.  
Diámetro interior de 20 mm.  
Grosor de 3,2 mm.

Ref.: 0010195

PVP sin IVA.: 48,96 €  
PVP con IVA.: 59,24 €



#### Tapa protectora de tornillo

8 mm.

Ref.: 0010006

PVP sin IVA.: 2,20 €  
PVP con IVA.: 2,66 €



#### Tapa protectora de tornillo

10 mm.

Ref.: 0010007

PVP sin IVA.: 2,20 €  
PVP con IVA.: 2,66 €



#### Tapa protectora de tornillo

12 mm.

Ref.: 0010040

PVP sin IVA.: 2,20 €  
PVP con IVA.: 2,66 €



#### Tapa protectora de tornillo

8 mm.

Ref.: 0010483

PVP sin IVA.: 2,20 €  
PVP con IVA.: 2,66 €



#### Tapa protectora de tornillo

10 mm.

Ref.: 0010484

PVP sin IVA.: 2,20 €  
PVP con IVA.: 2,66 €



#### Tapa protectora de tornillo

12 mm.

Ref.: 0010485

PVP sin IVA.: 2,20 €  
PVP con IVA.: 2,66 €



#### Tapa protectora de tornillo

14 mm.

Ref.: 0010486

PVP sin IVA.: 2,20 €  
PVP con IVA.: 2,66 €



#### Tapa protectora de tornillo

12 mm.

Ref.: 0030381

PVP sin IVA.: 6,32 €  
PVP con IVA.: 7,65 €



#### Protector de disco y nylon

Tubo de 24, 26 y 28 mm.

Ref.: 0010488

PVP sin IVA.: 13,72 €  
PVP con IVA.: 16,60 €



#### Protector de disco

Tubo de 24, 26 y 28 mm

Ref.: 0010487

PVP sin IVA.: 9,80 €  
PVP con IVA.: 11,86 €



#### Protector de disco metálico

Tubo de 24, 26 y 28 mm

Ref.: 0010272

PVP sin IVA.: 10,90 €  
PVP con IVA.: 13,19 €



#### Protector de disco nylon

Tubo de 24, 26 y 28 mm

Ref.: 0010169

PVP sin IVA.: 12,80 €  
PVP con IVA.: 15,49 €

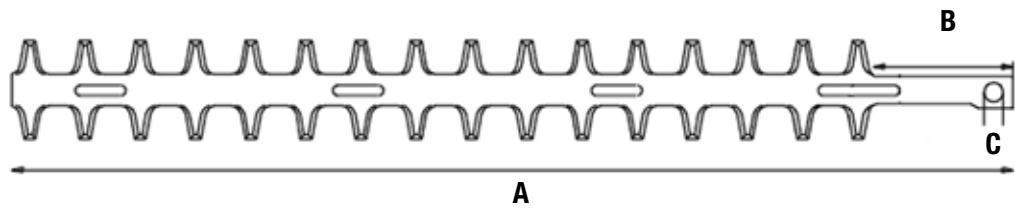

**SUPERIOR**

ROBIN HT 221, MARUYAMA HT 230D, ZENOAH CHT 2300, OLEO MAC HT 22-HT 26, EFCO TS 322-TS 326, DOLMAR HT 2256D, IDEAL TT600, ALPINA TS 24

Referencia	A	B	C	PVP sin IVA	PVP con IVA
0010287	635	98,5	12	23,32 €	28,22 €



**INFERIOR**

ROBIN HT 221, MARUYAMA HT 230D, ZENOAH CHT 2300, OLEO MAC HT 22-HT 26, EFCO TS 322-TS 326, DOLMAR HT 2256D, IDEAL TT600, ALPINA TS 24

Referencia	A	B	C	PVP sin IVA	PVP con IVA
0010288	652	115,5	12	23,32 €	28,22 €



**SUPERIOR = INFERIOR**

STIHL HS 242, HS 246, HS 61, HS 60, HS 75, HS 80, HS 85

Referencia	A	B	C	PVP sin IVA	PVP con IVA
0010289	732	95	10	23,32 €	28,22 €



**SUPERIOR = INFERIOR**

STIHL HS 75, HS 80 HS 85

Referencia	A	B	C	PVP sin IVA	PVP con IVA
0010290	854	95	10	23,32 €	28,22 €



**SUPERIOR = INFERIOR**

STIHL HS 72, HS 74, HS 76, HS 75 (antiguo modelo)

Referencia	A	B	C	PVP sin IVA	PVP con IVA
0010291	772,9	123,5	10	23,32 €	28,22 €



**SUPERIOR = INFERIOR**

STIHL HS 45

Referencia	A	B	C	PVP sin IVA	PVP con IVA
0010292	606,5	193	-	23,32 €	28,22 €





**SUPERIOR = INFERIOR**

STIHL HS 45

Referencia	A	B	C	PVP sin IVA	PVP con IVA
0010293	786,5	193	-	23,32 €	28,22 €



**SUPERIOR = INFERIOR**

STIHL HL 45, HL 75, HL 75K, HEL700, HEL700K

Referencia	A	B	C	PVP sin IVA	PVP con IVA
0010294	615	80	10	23,32 €	28,22 €



**SUPERIOR = INFERIOR**

ECHO

Referencia	A	B	C	PVP sin IVA	PVP con IVA
0010295	616	116,5	10	23,32 €	28,22 €



**SUPERIOR = INFERIOR**

ECHO

Referencia	A	B	C	PVP sin IVA	PVP con IVA
0010296	756	116,5	10	23,32 €	28,22 €



**SUPERIOR = INFERIOR**

KAAZ TM260

Referencia	A	B	C	PVP sin IVA	PVP con IVA
0010297	685	151,5	10	23,32 €	28,22 €



**SUPERIOR = INFERIOR**

KAAZ TM320

Referencia	A	B	C	PVP sin IVA	PVP con IVA
0010298	841	151,5	10	23,32 €	28,22 €



**SUPERIOR = INFERIOR**

TANAKA

Referencia	A	B	C	PVP sin IVA	PVP con IVA
0010299	592	128,9	9,3	23,32 €	28,22 €



**SUPERIOR = INFERIOR**

TANAKA

Referencia	A	B	C	PVP sin IVA	PVP con IVA
0010300	696,4	111,4	9,3	23,32 €	28,22 €



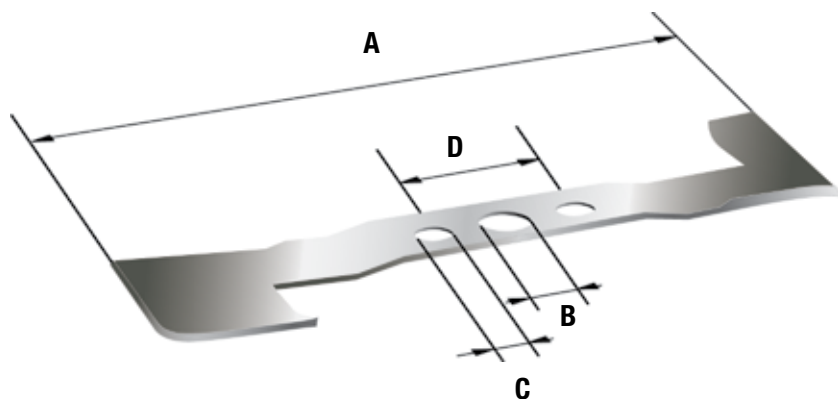

- A** Medidas generales: largo x ancho x alto (mm.)
- B** Diámetro de acople central
- C** Diámetro de acople lateral
- D** Distancia entre acoples



Fig.	Referencia	Medidas A	Medidas B-C-D	Referencia de origen	Compatible con	PVP sin IVA	PVP con IVA
1	0010063	370 x 50 x 2,5	18,3 x 8,5 x 2,5	810044117/1	Castelgarden Bingo	7,72 €	9,34 €
2	0010064	410 x 55 x 3	18,5 x 8,75 x 65	81004396/0	Castelgarden 430, 480, 40 cm	11,33 €	13,71 €
3	0010065	450 x 55 x 3	18,5 x 8,75 x 65	81004397/0	Castelgarden 430, 480, 46 cm	11,33 €	13,71 €
4	0010066	510 x 55 x 4	18,5 x 8,75 x 65	81004398/0	Castelgarden 534TR	12,36 €	14,96 €
5	0010067	520 x 55 x 4	18,5 x 8,75 x 65	82004340/1	Castelgarden Twin Cut 102 cm, izquierda	15,35 €	18,57 €
6	0010068	520 x 55 x 4	18,5 x 8,75 x 65	82004341/1	Castelgarden Twin Cut 102 cm, derecha	15,35 €	18,57 €
7	0010069	460 x 55 x 3	18,5 x 8,75 x 65	82004344/1	Castelgarden Twin Cut Junior 92 cm, izquierda	12,36 €	14,96 €
8	0010070	460 x 55 x 3	18,5 x 8,75 x 65	82004345/1	Castelgarden Twin Cut Junior 92 cm, derecha	12,36 €	14,96 €
9	0010188	615 x 55 x 3	18,5 x 8,75 x 65	82004349	Castelgarden Twin Cut 122 cm, izquierda	18,48 €	22,36 €
10	0010189	615 x 55 x 3	18,5 x 8,75 x 65	82004350	Castelgarden Twin Cut 122 cm, derecha	18,48 €	22,36 €
11	0010474	330 x 20 x 2,5	18,5 x 8,75 x 45	81004116/1	Castelgarden cortacésped eléctricos	6,50 €	7,87 €
12	0010071	525 x 90 x 4	21,4 x 14,5 x 88	72511-VB3-641	Honda HR2150/2160 HRA536	14,93 €	18,07 €
13	0010072	535 x 100 x 2,5	21 x 10,5 x 88	72511-VG0-B50	Honda HRB, HRD, HRG, HRH, IZY	16,48 €	19,94 €
14	0010476	535 x 100 x 3	21x10,5x88	72511-VG0-B50	Honda HRB, HRD, HRG, HRH, IZY	18,50 €	22,39 €
15	0010073	420 x 74 x 3	27 x 10 x 96	72511-VA9-H50	Honda HRB423-K1-56-P6	9,78 €	11,83 €
16	0010499	460 x 79 x 3	21 x 10 x 88	72511-VH4-000	Honda IZY 46 cm	9,27 €	11,22 €
17	0010074	525 x 65 x 3,5	17 x 12 x 40	10700100	Marazzini Erma, 530 ER	9,78 €	11,83 €
18	0010075	460 x 65 x 03	17 x 12 x 40	1012680	Marazzini Erma 46, 460 ER	9,78 €	11,83 €



Fig.	Referencia	Medidas A	Medidas B y C	Referencia de origen	Compatible con	PVP sin IVA	PVP con IVA
1	0010076	455 x 75 x 3	10,2 x 8,5 x 65	531005035	Husqvarna R47S, 47SE, 47RC	14,42 €	17,45 €
2	0010077	473 x 75 x 3	10,2 x 8,5 x 65	531005033	Husqvarna R48S, 48SE	13,39 €	16,20 €
3	0010078	530 x 75 x 3	10,2 x 8,5 x 65	516494304	Husqvarna R53S, R53SE	9,78 €	11,83 €
4	0010534	460 x 55 x 4	5 estrellas	532165560	Husqvarna CT130 CTH160, izquierda	21,00 €	25,41 €
5	0010535	460 x 55 x 4	6 estrellas	532165561	Husqvarna CT130 CTH160, derecha	21,00 €	25,41 €
6	0010536	540 x 55 x 4	5 estrellas	532168720	Husqvarna CT150 CT160 CT170 CT180 izquierda	22,00 €	26,62 €
7	0010537	540 x 55 x 4	6 estrellas	532168721	Husqvarna CT150 CT160 CT170 CT180 derecha	22,00 €	26,62 €
8	0010135	530 x 75 x 3	21 x 10,5 x 89	91014159	Kaaz LM530 LM535	9,97 €	12,06 €
9	0010533	476 x 75 x 3	21 x 10,5 x 89	91014165	Kaaz LM480	15,00 €	18,15 €
10	0010542	535 x 57 x 4	11 x 9,5 x 62	62-7700	Toro	14,00€	16,94 €
11	0010529	510 x 85 x 4	10 x 9 x 100		Etesia TZ51E-TEKB TEBB510 mm	21,00 €	25,41 €
12	0010530	520 x 85 x 4	24,6 x 5,2 x 76	A24935A	Etesia GM2100D 520 mm, izquierda / Outils Wolf	26,00 €	31,46 €
13	0010531	520 x 85 x 4	24,6 x 5,2 x 76	A24935C	Etesia GM2100D 520 mm, derecha / Outils Wolf	26,00 €	31,46 €
14	0010532	555 x 85 x 4	10,5 x 10,5 x 84	9016/RZA56	Etesia RKEB RTEB RT56, 555 mm	26,00 €	31,46 €
15	0010538	493 x 80 x 4	10 x 8 x 65	742-0504	MTD	16,00 €	19,36 €
16	0010539	465 x 80 x 4	10 x 8 x 65	742-0507	MTD	16,00 €	19,36 €
17	0010540	516 x 55 x 4	10 x 8 x 65	742-0607	MTD	16,00 €	19,36 €
18	0010541	516 x 55 x 4	10 x 8 x 65	742-0608	MDT	16,00 €	19,36 €
19	0010319	380 x 50 x 3	25,4 x 9,5 x 68		Universal 38 cm	9,78 €	11,83 €
19	0010320	400 x 50 x 3	25,4 x 9,5 x 68		Universal 40 cm	10,30 €	12,46 €
19	0010321	430 x 50 x 3	25,4 x 9,5 x 68		Universal 43 cm	10,81 €	13,08 €
19	0010322	450 x 50 x 3	25,4 x 9,5 x 68		Universal 45 cm	11,33 €	13,71 €
19	0010323	480 x 50 x 3	25,4 x 9,5 x 68		Univesal 48 cm	11,84 €	14,33 €
19	0010324	510 x 50 x 3	25,4 x 9,5 x 68		Universal 51 cm	12,36 €	14,96 €
19	0010325	530 x 50 x 3	25,4 x 9,5 x 68		Universal 53 cm	12,87 €	15,57 €
19	0010326	480 x 50 x 3	10 x 9,3 x 60		Universal 48 cm mulching	12,36 €	14,96 €
19	0010327	510 x 50 x 3	10 x 9,3 x 60		Universal 51 cm mulching	12,87 €	15,57 €
19	0010328	520 x 50 x 3	10 x 9,3 x 60		Universal 53 cm mulching	13,39 €	16,20 €
19	0010329	450 x 50 x 3	25,4 x 9,5 x 68		Universal 45 cm recogida	11,84 €	14,33 €
19	0010330	480 x 50 x 3	25,4 x 9,5 x 68		Universal 48 cm recogida	13,18 €	15,95 €
19	0010331	510 x 50 x 3	25,4 x 9,5 x 68		Universal 51 cm recogida	12,87 €	15,57 €
19	0010332	530 x 50 x 3	25,4 x 9,5 x 68		Universal 53 cm recogida	13,39 €	16,20 €
20	0010333	19/13/10/14/16			Arandelas reductoras	0,83 €	1,00 €



### Equilibrador de cuchillas para cortacésped

Para conseguir un corte perfecto

Ref.: 0010491

PVP sin IVA.: 96,00 €

PVP con IVA.: 116,16 €



### Rueda con rodamiento

Compatible con Castelgarden  
Plástico

Diámetro exterior: 180 mm.

Diámetro eje 11,65 mm.

Ref.: 0010507

PVP sin IVA.: 7,50 €

PVP con IVA.: 9,08 €



### Rueda con rodamiento

Compatible con Castelgarden  
Plástico

Diámetro exterior: 200 mm.

Diámetro eje 11,65 mm.

Ref.: 0010508

PVP sin IVA.: 10,40 €

PVP con IVA.: 12,58 €



### Rueda con rodamiento

Compatible con Honda  
Plástico

Diámetro exterior: 180 mm.

Diámetro eje: 12,75 mm.

Ref.: 0010509

PVP sin IVA.: 7,50 €

PVP con IVA.: 9,08 €



### Rueda con rodamiento

Compatible con Honda  
Plástico

Diámetro exterior: 200 mm.

Diámetro eje: 12,75 mm.

Ref.: 0010510

PVP sin IVA.: 10,40 €

PVP con IVA.: 12,58 €



### Rueda con casquillos

Universal  
Plástico

Diámetro exterior: 150 mm.

Casquillos 8,2, 10,2, 12,2 mm.

Ref.: 0010519

PVP sin IVA.: 6,00 €

PVP con IVA.: 7,26 €



### Rueda con casquillos

Universal  
Plástico

Diámetro exterior: 180 mm.

Casquillos 8,2, 10,2, 14,2 mm.

Ref.: 0010520

PVP sin IVA.: 6,50 €

PVP con IVA.: 7,87 €



### Rueda con casquillos

Universal  
Plástico

Diámetro exterior: 200 mm.

Casquillos 8,2, 10,2, 12,2 mm.

Ref.: 0010521

PVP sin IVA.: 7,00 €

PVP con IVA.: 8,47 €



### Rueda

Universal

Metal y goma

Diámetro exterior: 203 mm.

Diámetro eje: 12,7 mm.

Ref.: 0010515

PVP sin IVA.: 11,00 €

PVP con IVA.: 13,31 €



### Rueda

Universal

Metal y goma

Diámetro exterior: 178 mm.

Diámetro eje: 12,7 mm.

Ref.: 0010516

PVP sin IVA.: 9,50 €

PVP con IVA.: 11,50 €



### Rueda

Universal

Metal y goma

Diámetro exterior: 152 mm.

Diámetro eje: 12,7 mm.

Ref.: 0010517

PVP sin IVA.: 9,00 €

PVP con IVA.: 10,89 €



### Rueda

Universal

Metal y goma

Diámetro exterior: 190 mm.

Diámetro eje: 12,7 mm.

Ref.: 0010518

PVP sin IVA.: 14,00 €

PVP con IVA.: 16,94 €



### Tornillo para ruedas

Universal

Diámetro exterior: 12,7 mm.

Longitud: De 28 a 51 mm.

Ref.: 0010522

PVP sin IVA.: 3,00 €

PVP con IVA.: 3,63 €



### Neumático

Compatible con Honda  
HRA216/2160, HRH536

Ref.: 0010514

PVP sin IVA.: 15,00 €

PVP con IVA.: 18,15 €



### Neumático

Dimensiones: 13 x 500 x 6 mm.

Ref.: 0010523\*

PVP sin IVA.: 18,00 €

PVP con IVA.: 21,78 €



### Neumático

Dimensiones: 15 x 600 x 6 mm.

Ref.: 0010524\*

PVP sin IVA.: 24,00 €

PVP con IVA.: 29,04 €



### Neumático

Dimensiones: 16 x 650 x 8 mm.

Ref.: 0010525\*

PVP sin IVA.: 31,00 €

PVP con IVA.: 37,51 €



### Neumático

Dimensiones: 18 x 850 x 8

Ref.: 0010526\*

PVP sin IVA.: 41,00 €

PVP con IVA.: 49,61 €

\*Consulte precios de recámaras

Trébol Maquinaria y Suministros S.A.  
T.: + 34 981 696 453 - F.: + 34 981 694 917

Polígono Industrial de Sigüeiro, C/ Eduardo Pondal 46 [A Coruña]  
www.trbl.es - info@trbl.es

**Neumático**

Dimensiones: 410 x 350 x 5 mm.

Ref.: 0010527\*

PVP sin IVA.: 18,00 €

PVP con IVA.: 21,78 €

**Neumático**

Dimensiones: 18 x 650 x 8 mm.

Ref.: 0010528\*

PVP sin IVA.: 39,00 €

PVP con IVA.: 47,19 €

**Adaptador de cuchilla**

Compatible con Castelgarden  
Diámetro interior 22 mm.

Altura 35 mm.

Ref. original: 224632551

Ref.: 0030665

PVP sin IVA.: 4,90 €

PVP con IVA.: 5,93 €

**Adaptador de cuchilla**

Compatible con Castelgarden  
Diámetro interior 22 mm.

Altura 50 mm.

Ref. original: 224630121

Ref.: 0030666

PVP sin IVA.: 4,90 €

PVP con IVA.: 5,93 €

**Adaptador de cuchilla**

Compatible con Castelgarden  
Diámetro interior 25 mm.

Altura 50 mm.

Ref. original: 22463200

Ref.: 0030667

PVP sin IVA.: 4,90 €

PVP con IVA.: 5,93 €

**Adaptador de cuchilla**

Compatible con Castelgarden  
Diámetro interior 22 mm.

Altura 68 mm.

Ref. original: 224656070

Ref.: 0030668

PVP sin IVA.: 6,90 €

PVP con IVA.: 8,35 €

**Adaptador de cuchilla**

Compatible con Castelgarden  
Diámetro interior 25 mm.

Altura 68 mm.

Ref. original: 224656080

Ref.: 0030669

PVP sin IVA.: 6,90 €

PVP con IVA.: 8,35 €

**Adaptador de cuchilla**

Compatible con Castelgarden  
Diámetro interior 18 mm.

Altura 65 mm.

Ref. original: 254632000

Ref.: 0030670

PVP sin IVA.: 3,50 €

PVP con IVA.: 4,24 €

**Adaptador de cuchilla**

Compatible con Castelgarden  
Diámetro interior 22 mm.

Altura 94 mm.

Ref. original: 224656090

Ref.: 0030671

PVP sin IVA.: 10,80 €

PVP con IVA.: 13,07 €

**Adaptador de cuchilla**

Compatible con Castelgarden  
Diámetro interior 25 mm.

Altura 70 mm.

Ref. original: 224656110

Ref.: 0030672

PVP sin IVA.: 10,80 €

PVP con IVA.: 13,07 €

**Adaptador de cuchilla**

Compatible con Castelgarden  
Diámetro interior 22 mm.

Altura 50 mm.

Ref. original: 224630190

Ref.: 0030673

PVP sin IVA.: 5,50 €

PVP con IVA.: 6,66 €

**Adaptador de cuchilla**

Compatible con Castelgarden  
Diámetro interior 25 mm.

Altura 50 mm.

Ref. original: 224630210

Ref.: 0030674

PVP sin IVA.: 5,50 €

PVP con IVA.: 6,66 €

**Adaptador de cuchilla**

Compatible con Husqvarna  
Diámetro interior 22,2 mm.

Diámetro exterior 33 mm.

Ref. original: 51531064

Ref.: 0010557

PVP sin IVA.: 9,50 €

PVP con IVA.: 11,50 €

**Adaptador de cuchilla**

Compatible con Husqvarna  
Diámetro interior 22,2 mm.

Diámetro exterior 35 mm.

Ref. original: 515020654

Ref.: 0010558

PVP sin IVA.: 9,50 €

PVP con IVA.: 11,50 €

**Adaptador de cuchilla**

Compatible con MTD  
Diámetro interior 22,2 mm.

Altura 22 mm.

Ref. original: 748-0189

Ref.: 0010559

PVP sin IVA.: 7,00 €

PVP con IVA.: 8,47 €

**Adaptador de cuchilla**

Compatible con MTD  
Diámetro interior 22,2 mm.

Altura 27 mm.

Ref. original: 748-0300

Ref.: 0010560

PVP sin IVA.: 4,50 €

PVP con IVA.: 5,45 €

**Adaptador de cuchilla**

Universal  
Diámetro interior 22,2 mm.

Altura 30 mm.

Ref.: 0010561

PVP sin IVA.: 14,00 €

PVP con IVA.: 16,94 €

**Adaptador de cuchilla**

Universal  
Diámetro interior 25,4 mm.

Altura 30 mm.

Ref.: 0010562

PVP sin IVA.: 18,00 €

PVP con IVA.: 21,78 €

**Adaptador de cuchilla**

Universal  
Diámetro interior 22,2 mm.

Altura 37 mm.

Ref.: 0010563

PVP sin IVA.: 4,50 €

PVP con IVA.: 5,45 €

**Adaptador de cuchilla**

Universal  
Diámetro interior 22,2 mm.

Altura 55 mm.

Ref.: 0010564

PVP sin IVA.: 4,50 €

PVP con IVA.: 5,45 €





**Buje portacuchillas**  
 Compatible con Castलगarden  
 Para corte de 102 cm. 122 cm.  
 Izquierda  
 Ref. original: 82207200/0  
**Ref.: 0010543**  
**PVP sin IVA.: 39,00 €**  
**PVP con IVA.: 47,19 €**



**Buje portacuchillas**  
 Compatible con Castलगarden  
 Para corte de 102 cm. 122 cm.  
 Derecha  
 Ref. original: 82207201/0  
**Ref.: 0010544**  
**PVP sin IVA.: 38,00 €**  
**PVP con IVA.: 45,98 €**



**Buje portacuchillas**  
 Compatible con Castलगarden  
 Para corte de 92 cm.  
 Izquierda  
 Ref. original: 82207202/0  
**Ref.: 0010545**  
**PVP sin IVA.: 59,00 €**  
**PVP con IVA.: 71,39 €**



**Buje portacuchillas**  
 Compatible con Castलगarden  
 Para corte de 92 cm.  
 Derecha  
 Ref. original: 82207203/0  
**Ref.: 0010546**  
**PVP sin IVA.: 59,00 €**  
**PVP con IVA.: 71,39 €**



**Buje portacuchillas**  
 Compatible con MTD  
 Derecha  
 Ref. original: 918-0240  
**Ref.: 0010547**  
**PVP sin IVA.: 38,00 €**  
**PVP con IVA.: 45,98 €**



**Buje portacuchillas**  
 Compatible con MTD  
 Izquierda  
 Ref. original: 918-0241  
**Ref.: 0010548**  
**PVP sin IVA.: 38,00 €**  
**PVP con IVA.: 45,98 €**



**Buje portacuchillas**  
 Compatible con MTD  
 Derecha  
 Ref. original: 918-0116  
**Ref.: 0010549**  
**PVP sin IVA.: 59,00 €**  
**PVP con IVA.: 71,39 €**



**Buje portacuchillas**  
 Compatible con MTD  
 Izquierda  
 Ref. original: 918-0117  
**Ref.: 0010550**  
**PVP sin IVA.: 59,00 €**  
**PVP con IVA.: 71,39 €**



**Buje portacuchillas**  
 Compatible con MTD  
 Ref. original: 918-0138  
**Ref.: 0010551**  
**PVP sin IVA.: 59,00 €**  
**PVP con IVA.: 71,39 €**



**Buje portacuchillas**  
 Compatible con MTD  
 Serie 600  
 Ref. original: 917-0906A  
**Ref.: 0010552**  
**PVP sin IVA.: 35,00 €**  
**PVP con IVA.: 42,35 €**



**Buje portacuchillas**  
 Compatible con MTD  
 Serie 806  
 107 cm.  
 Ref. original: 917-0912  
**Ref.: 0010553**  
**PVP sin IVA.: 29,00 €**  
**PVP con IVA.: 35,09 €**



**Buje portacuchillas**  
 Compatible con MTD  
 Serie 806  
 117 cm.  
 Ref. original: 917-0913  
**Ref.: 0010554**  
**PVP sin IVA.: 29,00 €**  
**PVP con IVA.: 35,09 €**



**Buje portacuchillas**  
 Compatible con MTD  
 Derecha  
 Ref. original: 918-0118  
**Ref.: 0010555**  
**PVP sin IVA.: 76,00 €**  
**PVP con IVA.: 91,96 €**



**Buje portacuchillas**  
 Compatible con MTD  
 Izquierda  
 Ref. original: 918-0119  
**Ref.: 0010556**  
**PVP sin IVA.: 76,00 €**  
**PVP con IVA.: 91,96 €**



**Buje portacuchillas**  
 Compatible con Honda  
 HRD536C  
**Ref.: 0010567**  
**PVP sin IVA.: 120,00 €**  
**PVP con IVA.: 145,20 €**



**Solenoide**  
 Compatible con Murray y MTD  
 12 voltios  
**Ref.: 0030168**  
**PVP sin IVA.: 8,80 €**  
**PVP con IVA.: 10,65 €**



**Solenoide**  
 Compatible con Toro, Snapper  
 y Ariens  
 12 voltios  
**Ref.: 0030169**  
**PVP sin IVA.: 8,80 €**  
**PVP con IVA.: 10,65 €**



**Starter**  
 Varios modelos  
**Ref.: 0030178**  
**PVP sin IVA.: 7,65 €**  
**PVP con IVA.: 9,26 €**



**Caja de conexiones**  
 Universal  
**Ref.: 0030171**  
**PVP sin IVA.: 24,00 €**  
**PVP con IVA.: 29,04 €**



**Conjunto de arranque con embrague**  
 Compatible con B&S  
 Para motores eléctricos  
**Ref.: 0030214**  
**PVP sin IVA.: 12,66 €**  
**PVP con IVA.: 15,32 €**



**Cable con mando metálico**  
 Universal  
 151 cm.  
**Ref.: 0030203**  
**PVP sin IVA.: 7,00 €**  
**PVP con IVA.: 8,47 €**



**Cable con mando metálico**  
 Universal  
 179 cm.  
**Ref.: 0030204**  
**PVP sin IVA.: 7,50 €**  
**PVP con IVA.: 9,08 €**



**Cable con mando metálico**  
 Universal  
 179 cm.  
**Ref.: 0030206**  
**PVP sin IVA.: 8,50 €**  
**PVP con IVA.: 10,29 €**



**Ojal cable**  
 Hasta 2 mm.  
**Ref.: 0030207**  
**PVP sin IVA.: 1,80 €**  
**PVP con IVA.: 2,18 €**



**Cable**  
 Con 3 terminaciones  
**Ref.: 0030189**  
**PVP sin IVA.: 5,90 €**  
**PVP con IVA.: 7,14 €**



**Rótula de dirección**  
 Compatible con Castलगarden  
 Ref. original: 22746600/0  
**Ref.: 0010573**  
**PVP sin IVA.: 8,00 €**  
**PVP con IVA.: 9,68 €**



**Rótula de dirección**  
 Compatible con AYP  
 Ref. original: 105851X/0  
**Ref.: 0010574**  
**PVP sin IVA.: 9,00 €**  
**PVP con IVA.: 10,89 €**



**Rótula de dirección**  
 Compatible con MTD  
 Ref. original: 723-0448A  
**Ref.: 0010575**  
**PVP sin IVA.: 5,00 €**  
**PVP con IVA.: 6,05 €**



**Piñón engranaje**  
 Compatible con Honda  
 Ref. original: HR215  
**Ref.: 0010568**  
**PVP sin IVA.: 1,50 €**  
**PVP con IVA.: 1,82 €**



**Soporte engranaje**  
 Compatible con Honda  
 Ref. original: HR215  
**Ref.: 0010569**  
**PVP sin IVA.: 1,50 €**  
**PVP con IVA.: 1,82 €**



**Interruptor de encendido**  
 Compatible con Murray  
**Ref.: 0030165**  
**PVP sin IVA.: 4,97 €**  
**PVP con IVA.: 6,01 €**



**Interruptor de encendido**  
 Universal  
 6 terminales  
**Ref.: 0030166**  
**PVP sin IVA.: 5,95 €**  
**PVP con IVA.: 7,20 €**



**Interruptor de encendido**  
 Universal  
 5 terminales  
**Ref.: 0030167**  
**PVP sin IVA.: 4,72 €**  
**PVP con IVA.: 5,71 €**



**Llave de contacto**  
 Universal  
**Ref.: 0030170**  
**PVP sin IVA.: 0,90 €**  
**PVP con IVA.: 1,09 €**



**Soporte manillar**  
 Universal  
 8 x 20 mm.  
**Ref.: 0030149**  
**PVP sin IVA.: 2,55 €**  
**PVP con IVA.: 3,09 €**



**Soporte manillar**  
 Compatible con Honda  
**Ref.: 0030150**  
**PVP sin IVA.: 5,50 €**  
**PVP con IVA.: 6,66 €**



**Recogedor**  
 Compatible con Honda  
**Ref.: 0010572**  
**PVP sin IVA.: 52,00 €**  
**PVP con IVA.: 62,92 €**



**Set de dos discos de protección para motoazada**  
 Compatible con Honda  
 200 x 28,6 x 36 mm.  
**Ref.: 0010565**  
**PVP sin IVA.: 55,00 €**  
**PVP con IVA.: 66,55 €**



**Set de dos discos de protección para motoazada**  
 Compatible con Honda  
 200 x 20 x 25 mm.  
**Ref.: 0010566**  
**PVP sin IVA.: 22,00 €**  
**PVP con IVA.: 26,62 €**



**Rampas aluminio**  
 150 x 21 mm.  
 Peso 400 kg.  
**Ref.: 0010576**  
**PVP sin IVA.: 130,00 €**  
**PVP con IVA.: 157,30 €**

**Batería**

Gel

12 V - 7,0 Ah

150 x 65 x 100 mm.\*

**Ref.: 0010579****PVP sin IVA.: 25,08 €****PVP con IVA.: 30,35 €****Batería**

Gel

12 V - 20 Ah

181 x 76 x 167 mm.\*

**Ref.: 0010580****PVP sin IVA.: 42,62 €****PVP con IVA.: 51,57 €****Batería \* \***

Ácido

12 V - 20 Ah

Polo positivo derecha

215 x 90 x 160 mm.\*

**Ref.: 0010585****PVP sin IVA.: 52,87 €****PVP con IVA.: 63,97 €****Batería \* \***

Ácido

12 V - 24 Ah

Polo positivo izquierda

196 x 131 x 184 mm.\*

**Ref.: 0010581****PVP sin IVA.: 52,62 €****PVP con IVA.: 63,67 €****Batería \* \***

Ácido

12 V - 24 Ah

Polo positivo derecha

196 x 131 x 184 mm.\*

**Ref.: 0010582****PVP sin IVA.: 52,62 €****PVP con IVA.: 63,67 €****Batería \* \***

Ácido

12 V - 32 Ah

Polo positivo izquierda

196 x 131 x 184 mm.\*

**Ref.: 00010583****PVP sin IVA.: 66,25 €****PVP con IVA.: 80,16 €****Batería \* \***

Ácido

12 V - 32 Ah

Polo positivo derecha

196 x 131 x 184 mm.\*

**Ref.: 0010584****PVP sin IVA.: 66,25 €****PVP con IVA.: 80,16 €****Ácido para baterías**

1 litro

**Ref.: 0030096****PVP sin IVA.: 4,30 €****PVP con IVA.: 5,20 €****Cargador de baterías**

Optimate 3+

12 voltios

**Ref.: 0030077****PVP sin IVA.: 50,80 €****PVP con IVA.: 61,47 €**

\*Orden de las medidas: largo x ancho x alto

\*\*Las baterías se sirven sin ácido

**Correas de doble dentado**

Ancho	Compatible con	Referencia	PVP sin IVA	PVP con IVA
20 mm.	Castelgarden Twin cut 102 cm. Honda	0030812	56,20 €	68,00 €
20 mm.	Castelgarden Honda	0030813	61,80 €	74,78 €
25 mm.	Castelgarden Honda	0030814	66,52 €	80,49 €
20 mm.	Castelgarden Honda	0030815	71,36 €	86,35 €

Trébol Maquinaria y Suministros S.A.

T.: + 34 981 696 453 - F.: + 34 981 694 917

Polígono Industrial de Sigüeiro, C/ Eduardo Pondal 46 [A Coruña]

www.trbl.es - info@trbl.es



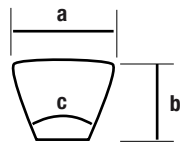

### Correas de transmisión trapeciales clásicas

Pequeña capacidad de transmisión

Diseñadas especialmente para las transmisiones en que la correa tiene flexión en su respaldo. Esto se consigue poniendo los cables de tracción más cerca del respaldo y construyendo la correa un poco más estrecha que las correas trapeciales clásicas.

Especialmente diseñada para la maquinaria agrícola, como cosechadoras y segadoras, en donde las correas trabajan a menudo con poleas tensoras en su respaldo.

Construcción:

Tejido impregnado en caucho

Cables de tracción de Poliéster

Caucho aislante de Cloropreno

Caucho a compresión de Cloropreno

Ancho superior (a) Espesor (b)	Ángulo (c)	Compatible con	Referencia	PVP sin IVA	PVP con IVA
13,0 x 7,0 mm.	40°	Yanmar QT-30	0030801	8,40 €	10,16 €
13,0 x 8,0 mm.	40°	Honda FG315	0030802	5,30 €	6,41 €
18,0 x 9,0 mm.	40°	Honda F300, F315	0030803	10,50 €	12,71 €
18,0 x 9,0 mm.	40°	Honda F400, F450	0030804	11,90 €	14,40 €
18,0 x 9,0 mm.	40°	Honda F310, F380, F360, F340	0030805	12,90 €	15,61 €
18,0 x 9,0 mm.	40°	Honda F410, F420, F460, F510, F520, F560	0030806	14,20 €	17,18 €
18,0 x 9,0 mm.	40°	Honda UM, UM21	0030807	15,50 €	18,76 €
18,0 x 9,0 mm.	40°	Honda F610, F660	0030808	16,50 €	19,97 €
18,0 x 9,0 mm.	40°	Honda F320	0030809	16,70 €	20,21 €
18,0 x 9,0 mm.	40°	Honda TF65	0030810	17,20 €	20,81 €
18,0 x 9,0 mm.	40°	Honda F810	0030811	18,30 €	22,14 €

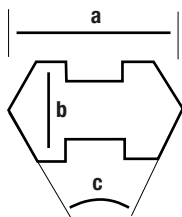

### Correas de transmisión trapeciales hexagonales

Especialmente diseñadas para transmisiones con giros alternativos, tipo serpentín. Ello se consigue cubriendo la correa con un tejido de tramado especial.

El nuevo perfil de la correa es para mantenerla correctamente dentro de la garganta de la polea, incluso en los casos de giros muy fuertes.

Debido al empleo del tejido especial y al nuevo perfil de la correa, se consigue que la vida de la misma sea un 40% superior a la de una correa hexagonal con la sección convencional.

Construcción:

Tejido especial impregnado en Caucho

Cables de tracción de Poliéster

Caucho aislante de Cloropreno

Caucho a compresión de Cloropreno

Ancho superior (a) Espesor (b)	Ángulo (c)	Compatible con	Referencia	PVP sin IVA	PVP con IVA
13 x 10,3 mm.	40°	Husqvarna, corte 92 cm	0030816	32,00 €	38,72 €
13 x 10,3 mm.	40°	Husqvarna, corte 107 cm	0030817	32,50 €	39,33 €

**Aceite semisintético**

Motores de 2 tiempos  
 Nivel de calidad: API TC  
 ISO-L-EGD JASO FC  
 Bote 125 cc. - 100 uds. /caja  
**Ref.: 0090003**  
**PVP sin IVA.: 1,27 €**  
**PVP con IVA.: 1,54 €**

**Aceite semisintético**

Motores de 2 tiempos  
 Nivel de calidad: API TC  
 ISO-L-EGD JASO FC  
 Botella 1 litro - 12 uds. /caja  
**Ref.: 0090001**  
**PVP sin IVA.: 5,14 €**  
**PVP con IVA.: 6,22 €**

**Aceite semisintético**

Motores de 2 tiempos  
 Nivel de calidad: API TC  
 ISO-L-EGD JASO FC  
 Dosificador 1 litro - 12 uds. /caja  
**Ref.: 0090002**  
**PVP sin IVA.: 6,45 €**  
**PVP con IVA.: 7,80 €**

**Aceite semisintético**

Motores de 2 tiempos  
 Nivel de calidad: API TC  
 ISO-L-EGD JASO FC  
 Garrafa 5 litros - 4 uds. /caja  
**Ref.: 0090005**  
**PVP sin IVA.: 19,84 €**  
**PVP con IVA.: 24,01 €**

**Aceite 100 % sintético**

Motores de 2 tiempos  
 Nivel de calidad: API TC  
 ISO-L-EGD JASO FD  
 Botella 1 litro - 12 uds. /caja  
**Ref.: 0090011**  
**PVP sin IVA.: 10,64 €**  
**PVP con IVA.: 12,87 €**

**Aceite 100 % sintético**

Motores de 2 tiempos  
 Nivel de calidad: API TC  
 ISO-L-EGD JASO FD  
 Dosificador 1 litro - 12 uds. /caja  
**Ref.: 0090012**  
**PVP sin IVA.: 11,68 €**  
**PVP con IVA.: 14,13 €**

**Aceite 100 % sintético**

Motores de 2 tiempos  
 Nivel de calidad: API TC  
 ISO-L-EGD JASO FD  
 Garrafa 5 litros - 4 uds. /caja  
**Ref.: 0090013**  
**PVP sin IVA.: 45,36 €**  
**PVP con IVA.: 54,89 €**

**Aceite**

Motores de 4 tiempos  
 Nivel de calidad: API SJ/CF  
 ACEA A3 B3  
 Botella 1 litro - 17 uds. /caja  
**Ref.: 0090014**  
**PVP sin IVA.: 5,08 €**  
**PVP con IVA.: 6,15 €**

**Aceite**

Motores de 4 tiempos  
 Nivel de calidad: API SJ/CF  
 ACEA A3 B3  
 Botella 2 litro - 12 uds. /caja  
**Ref.: 0090015**  
**PVP sin IVA.: 8,93 €**  
**PVP con IVA.: 10,81 €**

**Aceite**

Engrase de cadena  
 Botella 1 litro - 17 uds. /caja  
**Ref.: 0090009**  
**PVP sin IVA.: 3,29 €**  
**PVP con IVA.: 3,98 €**

**Aceite**

Engrase de cadena  
 Garrafa 5 litros - 4 uds. /caja  
**Ref.: 0090010**  
**PVP sin IVA.: 8,94 €**  
**PVP con IVA.: 10,82 €**

**Aceite**

Engrase de cadena  
 Nivel de calidad: SAE 30  
 Garrafa 5 litros - 4 uds. /caja  
**Ref.: 0090004**  
**PVP sin IVA.: 10,20 €**  
**PVP con IVA.: 12,34 €**



**Grasa**

6 en 1  
Antioxidante  
210 cc. - 24 uds. /caja  
**Ref.: 0090016**  
**PVP sin IVA.: 4,43 €**  
**PVP con IVA.: 5,36 €**



**Grasa**

6 en 1  
Antioxidante  
405 cc. - 24 uds. /caja  
**Ref.: 0090017**  
**PVP sin IVA.: 5,94 €**  
**PVP con IVA.: 7,19 €**



**Grasa**

6 en 1  
Superlimpiador desengrasante  
Spray 405 cc. - 24 uds. /caja  
**Ref.: 0090018**  
**PVP sin IVA.: 5,54 €**  
**PVP con IVA.: 6,70 €**



**Grasa**

Anticorrosiva y antioxidante  
Cartucho 400 gr. - 24 uds. /caja  
**Ref.: 0090019**  
**PVP sin IVA.: 5,97 €**  
**PVP con IVA.: 7,22 €**



**Grasa**

Para engranaje de jardinería y agricultura  
Tubo 90 gr. - 24 uds. /caja  
**Ref.: 0090020**  
**PVP sin IVA.: 2,79 €**  
**PVP con IVA.: 3,38 €**



**Grasa**

Limpia-motores  
750 cc. - 12 uds. /caja  
**Ref.: 0090021**  
**PVP sin IVA.: 6,56 €**  
**PVP con IVA.: 7,94 €**



**Pistola**

Para la aplicación de grasa  
12 uds. /caja  
**Ref.: 0020173**  
**PVP sin IVA.: 9,70 €**  
**PVP con IVA.: 11,74 €**

**Bidón**

Plástico

Capacidad: 5 litros

Ref.: 0050079

PVP sin IVA.: 4,99 €

PVP con IVA.: 6,04 €

**Bidón**

Plástico

Capacidad: 5 litros

Ref.: 0050143

PVP sin IVA.: 4,99 €

PVP con IVA.: 6,04 €

**Bidón**

Plástico

Capacidad: 10 litros

Ref.: 0050078

PVP sin IVA.: 8,57 €

PVP con IVA.: 10,37 €

**Bidón**

Plástico

Capacidad: 20 litros

Ref.: 0050077

PVP sin IVA.: 13,42 €

PVP con IVA.: 16,24 €

**Tapón**

Para bidón de plástico de 5 litros

Ref.: 0050125

PVP sin IVA.: 1,40 €

PVP con IVA.: 1,69 €

**Tapón**

Para bidón de plástico de 10 y 20 litros

Ref.: 0050127

PVP sin IVA.: 1,40 €

PVP con IVA.: 1,69 €

**Boquilla**

Para bidones de plástico

Ref.: 0050126

PVP sin IVA.: 2,50 €

PVP con IVA.: 3,03 €

**Bidón**

Metálico

Capacidad: 5 litros

Ref.: 0050083

PVP sin IVA.: 20,15 €

PVP con IVA.: 24,38 €

**Bidón**

Metálico

Capacidad: 10 litros

Ref.: 0050082

PVP sin IVA.: 21,79 €

PVP con IVA.: 26,37 €

**Bidón**

Metálico

Capacidad: 20 litros

Ref.: 0050081

PVP sin IVA.: 25,33 €

PVP con IVA.: 30,65 €

**Goma para tapón**

Para bidones metálicos

Ref.: 0050108

PVP sin IVA.: 1,97 €

PVP con IVA.: 2,38 €

**Boquilla**

Para bidones metálicos

Ref.: 0050100

PVP sin IVA.: 13,52 €

PVP con IVA.: 16,36 €



**Bidón combinado**  
Plástico  
Combustible: 5,5 litros  
Aceite: 3 litros  
Ref.: 0050080  
PVP sin IVA.: 15,90 €  
PVP con IVA.: 19,24 €



**Bidón combinado**  
Plástico  
Combustible: 5,5 litros  
Aceite: 3 litros  
Ref.: 0050109  
PVP sin IVA.: 15,90 €  
PVP con IVA.: 19,24 €



**Boquilla**  
Compatible con los bidones  
50080 y 50109  
Ref.: 0050150  
PVP sin IVA.: 2,70 €  
PVP con IVA.: 3,27 €



**Boquilla antigoteo**  
Para dispensar aceite  
Compatible con los bidones  
50080 y 50109  
Ref.: 0050124  
PVP sin IVA.: 12,60 €  
PVP con IVA.: 15,25 €



**Boquilla antiderrame**  
Para dispensar gasolina  
Compatible con los bidones  
50080 y 50109  
Ref.: 0050123  
PVP sin IVA.: 12,60 €  
PVP con IVA.: 15,25 €



**Bidón combinado PRO**  
Plástico  
Combustible: 5 litros  
Aceite: 2 litros  
Ref.: 0050135  
PVP sin IVA.: 25,57 €  
PVP con IVA.: 30,94 €



**Bidón PRO**  
Plástico  
Combustible: 5 litros  
Ref.: 0050142  
PVP sin IVA.: 15,90 €  
PVP con IVA.: 19,24 €



**Boquilla antigoteo**  
Para dispensar aceite  
Compatible con el bidón 50135  
Ref.: 0050137  
PVP sin IVA.: 6,40 €  
PVP con IVA.: 7,74 €



**Boquilla antiderrame**  
Para dispensar gasolina  
Compatible con el bidón 50135  
Ref.: 0050138  
PVP sin IVA.: 8,50 €  
PVP con IVA.: 10,29 €



**Embudo con filtro**  
Diámetro exterior: 100 mm.  
Ref.: 0050172  
PVP sin IVA.: 4,85 €  
PVP con IVA.: 5,87 €



**Embudo con boquilla flexible, asa y filtro**  
Diámetro exterior: 165 mm.  
Ref.: 0050173  
PVP sin IVA.: 7,45 €  
PVP con IVA.: 9,01 €



**Kit de extracción de aceite**  
Para cortacésped y motores 4 tiempos  
Ref.: 0050174  
PVP sin IVA.: 8,77 €  
PVP con IVA.: 10,61 €